

 **ZORAKI®**

M 906 Cal. 9mm. P.A Blank

M 807 Cal. 8mm. Blank



**GAS ALARM
SINGLE ACTION
SEMI AUTOMATIC BLANK PISTOL**

**YARI OTOMATİK
KURU SIKI SES TABANCASI**

906 EK 590

PATENT PEND

UYARILAR

- 1 Tabancanızı kullanmadan önce bu kitapçığındaki uyarıları ve kullanma talimatlarını okuyunuz.
- 2 Bulduğunuz ülkenin ses tabancası bulundurma ve kurallarını öğreniniz ve bu kurallara uyunuz.
- 3 Silahlar doğası gereği tehlikelidir, kurallara dikkat edilmemesi ve uyulmaması durumunda istenmeyen sonuçlar meydana gelebilir (Otomobilin ve biçagin olduğu yerde kaza oluyorsa, silahın olduğu yerde de kaza olur, güvenlik talimatlarını basite almayınız.)
- 4 Silah kullanmayı bilmiyorsanız satıcınızdan veya mutlaka uzman bir kişiden yardım alınız.
- 5 Tabancayı ve fişeklerini çocukların eline geçmeyecek şekilde muhafaza ediniz.
- 6 Tabancanın zararlı bir araç haline dönüşmemesi için insan, hayvan ve bitkilere doğru atış yapmayınız, (en az 5 metre); acil durumlar haricinde namluyu sürekli yere doğru tutunuz.
- 7 Tabancayı elinize aldığınızda **fişek dolu olduğunu** düşünerek hareket ediniz (Silahı şeytan değil insan doldurur ama unuttur.)
- 8 Atış haricinde parmağınızı tetik üzerinde tutmayınız, namluyu atış istikametine doğrultmadan asla tetiğe basmayınız.
- 9 **Tabanca ile kesinlikle şaka yapmayınız**, silah ve patlayıcılar konusunda kendinize güvenmeyiniz mutlaka güvenlik kurallarına uyunuz.
- 10 Ateş etmeden önce mutlaka silahdan ve sesinden rahatsız olacak insan, bebek, hayvan olup olmadığını kontrol ediniz aksi durumda suçlu duruma düşebilirsiniz.
- 11 Ateşleri kolunuz öne doğru gergin ve silah göz seviyesinden yukarı olacak şekilde (Şekil 2) veya yukarıya doğru yine kolunuz gergin vaziyette baş seviyesinden kulağınızdan yukarıda tutarak ateş ediniz (Şekil 1) asla başınıza ve vücudunuza yakın ateş etmeyiniz.(Şekil 3)
- 12 Yüksek patlama sesinden dolayı duyma sorunları yaşayabilirsiniz.
- 13 Fişegin patlayıcı maddesi ve çıkardığı gazlar sağlıklı zararlıdır, havalandırma olmayan kapalı mekanlarda ateş etmeyiniz.
- 14 Boş kovanları atık madde toplayıcılarına teslim etmeniz sağlıklı bir çevre için gereklidir.
- 15 Tabanca üzerinde değişiklik yaparak veya yapmadan yanlış ve amacının dışındaki kullanımlardan doğacak sorunlardan üretici firma sorumlu değildir. (Bu silah; namlusunun herhangi bir parça fırlatacak şekilde dizayn edilmemiştir.)
- 16 Bu silahın materyalleri gerçek silahlarla aynı olmayıp gerçek silahın gereğini

yerine getiremez, bu doğrultuda yapılanlar, kazalara ve yaralanmalara sebep olur, suçlu durumuna düşebilirsiniz.

- 17 Tabanca üzerine bilgi vermeksizin değişiklik ve geliştirme yapma hakkı üretici firmaya aittir.



EMNİYET

(Şekil 4) deki kolu ok (520) yönünde çevirerek (Şekil 5) deki gibi yapmanız durumunda silahınız emniyet pozisyonundadır. Emniyet pozisyonundan çıkmak için aynı kolu önceki konumuna getirmeniz yeterlidir. (Şekil 4)

FİŞEK DOLDURMA ve ÇALIŞMA

Tabancayı sol elinize alarak (Şekil 6 ve 7) deki gibi sağ elinizin baş parmağı ile şarjör butonunu (450) ok yönünde geriye doğru ittirip şarjörü (541) yuvasına çıkartınız. (Şekil 8) Şarjöre (541) fişekleri şekillerdeki ok yönlerine uyararak doldurunuz, (Şekil 9-10-11-12-13) (9 mm için 6 Adet / 8mm için 7 adet) (Yine tabanca sol elinizde şarjör (541) sağ elinizde olmalı). Fişek dolu şarjörü (541) (şekil 14) deki

gibi tutarak ok yönünde şarjörü (541) geriye basarak şarjör butonunun (450) geriye gitmesi sağlanıp bu pozisyonda iken şarjörü (541) (Şekil 15-16) deki yönünde yukarıya tık sesi gelene kadar itirmeye devam ediniz. Fişegi namluya sürmek için mekanizmayı (010) (Şekil 17) deki gibi tutup sonuna kadar geriye ok yönünde çekip (Şekil 18) bırakınız, şu andan itibaren silahınız dolu ve atışa hazırdır, ateş etmek için tetiğe (400) basmanız yeterlidir. Her bir fişek için bir defa tetiğe basmalısınız. (Semi otomatığın gereğidir) Fişeklerin bitiminde mekanizma (Şekil 19) geride kilitli kalıp fişegin bittiğini bildirecektir. Bu pozisyonda iken tekrar şarjör (541) çıkarılıp fişek doldurulup takılabilir. Şarjör fişek dolu veya boş iken (Şekil 20) deki kola ok yönünde basarak mekanizmayı (010) eski pozisyona getirebilir ateşlerinize devam edebilirsiniz.

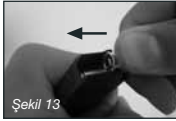
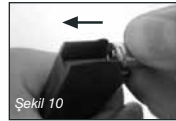
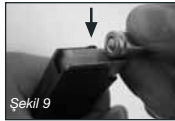
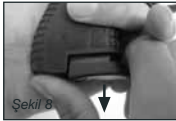

15mm HAVAI FİŞEK KULLANIMI

UYARI:

Havai fişek takma esnasında elinizi namlunun ucuna götürmeyiniz, iki parmağınızla yandan yerleştiriniz. (Şekil 23-24) Bu işlem esnasında yanınızda kimsenin olmamasına özen gösteriniz. Kesinlikle yatay (Şekil 27), açılı (Şekil 25), başınıza yakın (Şekil 26) pozisyonlarda havai fişek atışı yapmayınız. Çok katlı ve ahşap binaların olduğu yerlerde havai fişek atışı yapmayınız. Ormanlık, ağaçlık, ekili ve kurumuş otlu alanlarda atış yapmayınız. İnsanlara, çevreye zarar vermeyecek ve yangın çıkma ihtimali olmayan alanlarda havai fişek atışı yapınız. Sizin eğlenceniz başkalarının hüznüne sebep olmasın.

- 1 Havai fişek aparatını namlu ucuna vidalayarak sıkıca takınız. (Şekil 21-22)
- 2 Şarjöre fişekleri doldurup (Şekil 9-10-11-12-13) şarjörü tabancadaki yerine takınız. (Şekil 14-15-16)
- 3 Mekanizmayı çekip bırakarak, fişeği namluya sürün. (Şekil 17-18) bu aşamadan sonra silahınız dolu ve tehlikelidir.
- 4 Namlunun ucundaki aparatın içine havai fişeği şeklindeki gibi iki parmağınızla yerleştirin (Şekil 23-24)
- 5 Tabancayı yukarıya doğru kaldırınız, kolunuzu olabildiğince gergin tutarak tabancayı kendinizden uzak tuttuğunuzdan emin olun. (Şekil 28)
- 6 Bu şartlarda ateş edebilirsiniz.

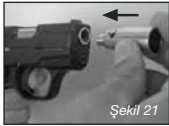

Şekil 21



Şekil 22

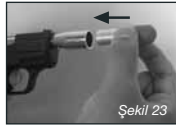

Şekil 23



Şekil 24

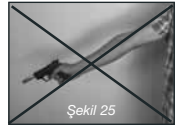

Şekil 25



Şekil 26



Şekil 27



Şekil 28



Şekil 29



Şekil 30



Şekil 31



Şekil 32



Şekil 33



Şekil 34

SÖKME TAKMA

(şekil 6-7-8) deki okla gösterilen butona basarak şarjörü yuvasından çıkartın.

(şekil 29) daki kolu (520) okla gösterildiği gibi yaklaşık 180 derece çevirerek (şekil 30-31-32) parçayı (520) yerinden çıkartınız (şekil 33-34)

(şekil 35) deki gibi mekanizmayı (010) ok yönünde sonuna kadar çekiniz ve çekiili tutarken (şekil 36) tuttuğunuz bölümü aynı anda yukarı kaldırıp mekanizmayı (010) tırnaklardan kurtarıp aynı açıda (şekil 37) öne ok yönünde mekanizmayı (010) iterek gövdeden çıkartınız.

Şekil 38'dekinden daha fazla parçayı sökmek için el avadanlıklarına ihtiyacınız olacaktır.

El avadanlıkları ile sökme işlemi esnasında küçük yaralanma, parçaların kaybolması ve montaj sorunlarının çıkması ihtimaline karşılık üretici firma olarak daha fazla parça sökülmesine tavsiye etmemekteyiz.

Tabancanızı montaj yapmak için işlemleri tersine SIRALAMASINA UYARAK yapmanız yeterlidir, fakat (520) nolu parçanın özel takılış yöntemine uyulmalıdır. 510 nolu parçayı (şekil 39-40) daki tabanca eksenine yaklaşık 95 derece (şekil 43) olacak şekilde yuvasına basarak takınız (tamamen yerine oturmuyacaktır zorlamayın) yaklaşık 1/3 içeriye girmiş olan parçaya (şekil 43) deki (A) ok u yönünde baskı uygularken (B) oku yönünde alttan dairesel hareketle yerine bastırarak oturtunuz. (şekil 42-29)



Şekil 35



Şekil 36



Şekil 37



Şekil 38



Şekil 39



Şekil 40

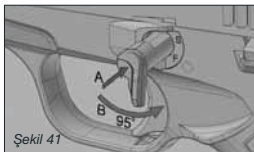

Şekil 41

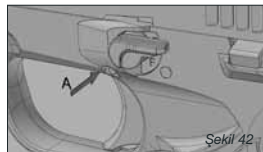

Şekil 42



Şekil 43

BAKIM

Tabancanızı asitli, nemli, tozlu ortamlardan uzak tutunuz. Ateşlerden sonra öncelikle namlu fişek yatağını temizleyip, koruyucu ince spreyle yağlayınız.

(Şekil 46-47) Mekanizma (010) şarjör (541) gibi çalışan parçaları temizledikten sonra ince spreyle yağlayınız. (Şekil 44-45-46-47-48) Kullandığınız zamanlarda



Şekil 44



Şekil 45



Şekil 46



Şekil 47



Şekil 48

şarjörün tam fişekle dolu bekletmeyiniz. Aşırı derecede kalın ve yemek yağları ile yağlamayınız, öncelikle namlu ve şarjörde spreyle yağ kullanınız. Tabancanın çalışmaması durumunda değişik firma ürünü fişek deneyiniz, namlu fişek yatağını ve namlunun içerisinde fişek artığı varsa temizleyiniz. (Şekil 46). Sorun devam ediyorsa tabancayı aldığınız satıcıdan yardım isteyiniz.

TEKNİK ÖZELLİKLER

YARI OTOMATİK

TEK HAREKETLİ TETİK DÜŞÜRME

Kalibre	9mm Kurusıkı
Kalibre	8mm Kurusıkı
Şarjör Kapasitesi	9mm 6 ADET
Şarjör Kapasitesi	8mm 7 ADET
Tam Boy	143mm
Yükseklik	105mm
Genişlik	25,5mm
Boş Ağırlık	450gr
Parça Adedi	56 ADET

PRECAUTIONS

- Before using your gun, please read through and understand all warnings and instructions outlined in this booklet.
- Owner and user must know and obey all local laws about the ownership and the use of blank guns.
- Weapons are dangerous items by their very nature; failure to pay attention to or comply with the rules may cause unintended results in a matter of seconds. (Consider that if there is an automobile or a knife somewhere, it is likely to face with an accident. This applies to weapons as well. As such, please regard the safety rules.)
- If you do not know how to use this gun, always get help from your dealer or someone else qualified in safe handling of guns.
- Store guns and cartridges separately beyond the reach of children.
- To prevent your gun from turning into a dangerous tool, never point it at persons, pets or plants, (in a range of at least 5 meters), except for emergency cases, always keep the muzzle downward.
- Whenever you hold the gun, treat it as if it were loaded with cartridges. (Guns are not loaded by the devil but by persons who might forget that they did so.)
- Keep your finger off the trigger until you are actually aiming at the target and ready to shoot.
- Never play a joke on somebody with your gun. Never be sure of yourself with respect to weapons and explosives. Always respect the safety rules.
- Make sure all persons, babies, or pets, who may be disturbed from the weapon image or sound, are well clear of the target area before you shoot; otherwise you may be found guilty.
- Fire your shots with your arm tensioned straight ahead and gun is higher than your eye level (figure 2) or upwards with your arm tensioned straight ahead and gun is above your head and ear level (figure 1). Never fire gun while close to you head and body (figure 3).
- High explosion sound may cause trouble in hearing.
- Cartridges' explosive substance and the gasses released are hazardous. Never fire your gun indoor or an unventilated place.
- For a healthy environment, you need to deliver the fired cartridges to the waste materials collectors.
- Manufacturer does not assume liability for results arising from use of the gun beyond the intended objectives with or without modifications to the gun. (The muzzle of this gun is not designed to launch any pieces).

- Materials used in manufacturing of this gun are not the same used in manufacturing real guns and this gun does not serve as real one. You might be involved in accident and cause injuries and found guilty if you attempt to convert gun to serve as a real one.
- Manufacturer firm is entitled to make changes in the gun without prior notice.

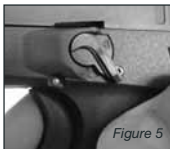
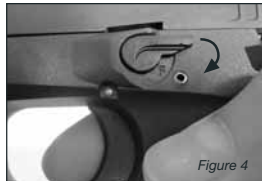
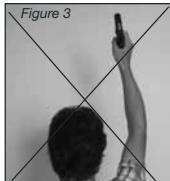
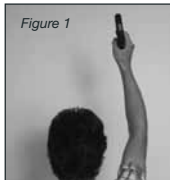

SAFETY

When turning the lever at the arrow direction as shown in figure 4 (520), your gun is in safety position as shown in figure 5. To undo safety position, turn the same lever to its previous position. Figure 4

LOADING CARTRIDGE AND OPERATION

When loading, hold the gun with your left hand (figure 6 & 7) and push magazine button backwards with your right hand thumb (450) at the arrow direction and remove magazine from its compartment (541). (Figure 8), load the magazine (541) with cartridges at the arrow direction. (Figure 9-10-11-12-13) (6 cartridges for 9 mm / 7 cartridges for 8 mm) (Again hold gun with your left hand and

magazine (541) in the right one. Hold the magazine loaded cartridges and keep magazine button pushed backwards until the click sound is heard upwards (as shown in figure 15-16). To drive cartridge to muzzle grab the mechanism (010) and pull it backwards till the end at the arrow direction (figure 17), now your gun is loaded and ready for shooting. To fire the gun, just pull the trigger. You need to pull trigger each time for every shot (this the way semi-automatic guns operate). Once gun runs out of cartridges, the mechanism remains at the rear in a locked position indicating that no more cartridges are available to fire (figure 19). When at this position, magazine can be removed, reloaded and reinstalled. While magazine is loaded or unloaded, you may recover mechanism's previous position by pressing the lever at the arrow direction and resume firing (figure 20).

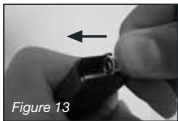
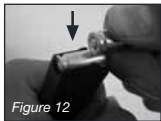
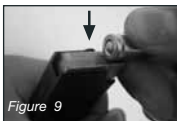

USING 15 MM SIGNAL FLARES

CAUTION!

While installing a signal flare or fireworks, do not hold your hand right in front of the muzzle. Hold the signal flare with your two fingers and insert it into the apparatus keeping your hand aside the muzzle (Figure 23-24). Make sure that nobody is around meanwhile. Never fire signal flares too close to your head (Figure 27) or while your arm is in horizontal (Figure 25) or diagonal (Figure 26) position. Do not ever fire signal flares in multi story or wooden buildings, forests, planted areas or where there is dry grass. You can only fire signal flares or fireworks in open areas where there is no possibility to start a fire or hurt someone. Do not allow your entertainment to become disaster of others.

- 1 Install and tightly screw the signal flare apparatus in muzzle as shown in Figure 21-22.
- 2 Fill the cylinder with cartridges (Figure 9-10-11-12-13) and place cylinder into its location in the gun (Figure 14-15-16).
- 3 Pull and release mechanism and drive cartridge in the muzzle. (Figure 17-18) now your gun is loaded and dangerous.
- 4 Insert a signal flare into the apparatus in muzzle with your finger (Figure 23-24).
- 5 Hold the gun aiming to the clear sky and your arm fully stretched making sure you are holding the gun away from yourself (Figure 28).
- 6 Now you can fire your gun.

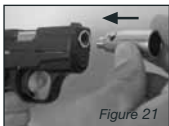

Figure 21

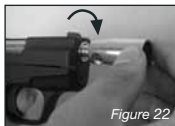

Figure 22

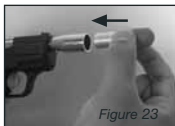

Figure 23

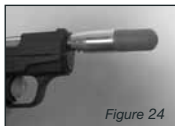

Figure 24

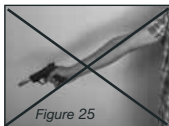

Figure 25

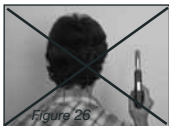

Figure 26

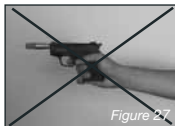

Figure 27



Figure 28



Figure 29



Figure 30



Figure 31

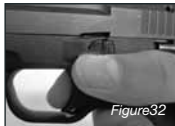

Figure 32



Figure 33



Figure 34

DISASSEMBLY/ASSEMBLY

Remove the magazine from its place by pressing on the button indicated with an arrow in (Figure 6-7-8). Twist the arm (520) indicated in (Figure 29) to approximately 180° in the direction shown with an arrow (Figure 30-31-32) and remove the piece (520) from its place (Figure 33-34)

Pull the mechanism (010) all the way in arrow direction as shown in (Figure 35) and hold, lift the part you're holding up at the same time (Figure 36) and release the mechanism (010) from the extractor and push the mechanism (010) with the same angle (Figure 37) towards the front and remove it from the body.

You will be needing hand tools to dismantle the other parts shown in figure 38. We as manufacturing company advice not to dismantle other parts to prevent the possibility of minor injuries due to the use of the hand tools, loosing parts and facing problems during assembly.

To reassemble your gun, follow the same steps backwards in the same order. But the part (520) has special way of fitting which must be followed. Place part 510 on gun axle as shown in (Figure 39-40) in position approximately 95° and push (it will not fit entirely in its place therefore do not force it in). While forcing the part, which 1/3 is inside, in arrow (A) direction fit it in place by turning the part in (B) direction with circular movement and pushing it in. (Figure 42-29)

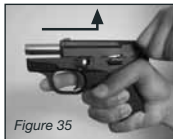

Figure 35

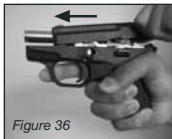

Figure 36



Figure 37



Figure 38



Figure 39



Figure 40

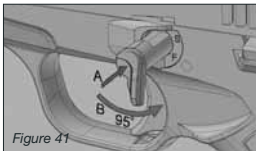

Figure 41

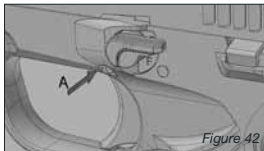

Figure 42



Figure 43

MAINTENANCE

Keep your gun away from dusty, humid and acidic environments. Once you are through with shooting, first of all clean muzzle cartridge bed and lubricate with protective fine spray lubricant. (Figure 46-47), after cleaning moving parts like mechanism (010) and magazine (541) and lubricate them with fine spray lubricant. When not using gun, do not keep magazine completely loaded with cartridge.

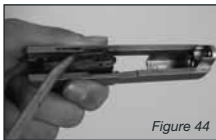

Figure 44



Figure 45



Figure 46

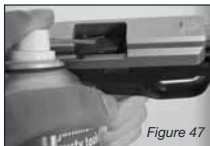

Figure 47

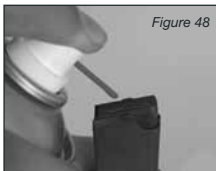

Figure 48

Never lubricate with excessively thick and edible oils. Use fine spray lubricant for lubricating muzzle and magazine. When gun is not operating, try cartridges made by different manufacturers. Clean muzzle cartridge bed and muzzle from cartridge debris if any (Figure 46). If the problem continues, contact your dealer to seek assistance.

TECHNICAL SPECIFICATIONS

SEMI-AUTOMATIC SINGLE ACTION

Caliber	9 mm Blank
Caliber	8 mm Blank
Magazine Capacity	6 Cartridges
Magazine Capacity	7 Cartridges
Overall length	143mm.
Height	105mm.
Width	25,5mm.
Unloaded Weight	450gr
Number of Pieces	56 pieces

NO CODE

01	906 M 10
02	906 Mi 11
03	906 MiMP 40
04	906 IY 60
05	906 I 70
06	906 IT 80
07	906 ITY 90
08	906 ITP 100
09	906 TI 110
10	906 TIY 120
11	906 TIP 130
12	906 NKTR 120
13	906 H 220
14	906 HS 230
15	906 HSP 240
16	906 HT 250
17	906 HEP 260
18	906 HIS 270
19	906 HIP 280
20	906 HY 290
21	906 F 300
22	906 HM 310
23	906 HMY 320
24	906 HMP 330
25	906 HD 340
26	906 MK 350
27	906 MKY 360
28	906 NMPO 370
29	906 NMPA 380
30	906 G 390
31	906 TE 400
32	906 TP 410
33	906 TY 420
34	906 DIP 430
35	906 DP 431
36	906 HD 440
37	906 SM 450
38	906 SMP 460
39	906 SMY 470
40	906 MT 480
41	906 MTO 490
42	906 MY 500
43	906 MYM 510
44	906 SK9 520

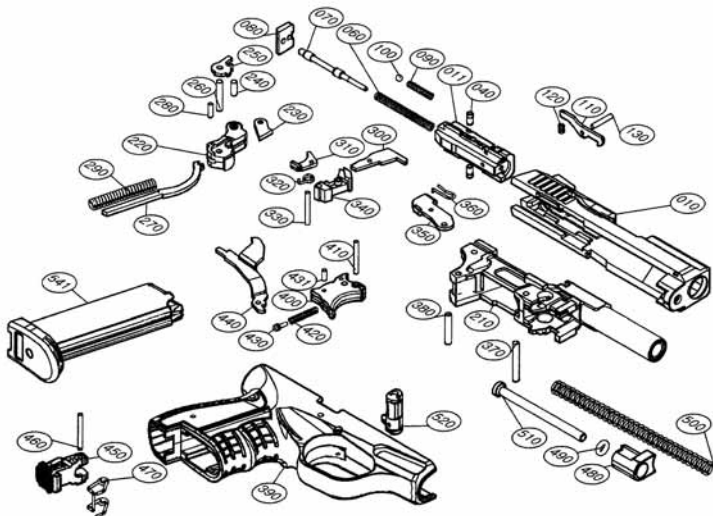

AVERTISSEMENTS

- 1 Veuillez lire toutes les instructions et avertissements contenus dans cette notice avant l'emploi de votre pistolet.
- 2 L'utilisateur doit apprendre et respecter toutes les règles relatives à l'utilisation et à la détention de ce pistolet à air comprimé en vigueur dans le pays où il se trouve.
- 3 Les armes sont naturellement dangereuses, l'abus ou l'emploi imprudent des armes peuvent entraîner des situations indésirables. (Si on considère qu'il peut y avoir des accidents là où il y a une voiture et un couteau, il peut y avoir aussi des accidents là où il y a une arme ; ne sous-estimez pas les instructions de sécurité)
- 4 Si vous ne savez pas vous servir du pistolet demandez de l'aide à votre fournisseur ou à un spécialiste.
- 5 Gardez le pistolet et les cartouches hors de portée des enfants.
- 6 Pour éviter que le pistolet ne devienne un instrument dangereux, assurez-vous que votre pistolet ne soit pas dirigé vers une personne, un animal ou une plante. (Minimum 5 m) En dehors des cas d'urgence maintenez toujours la bouche du pistolet vers le bas jusqu'à ce que vous soyez en effet prêt à tirer.
- 7 Traitez le pistolet comme s'il était chargé (ce n'est pas le diable qui charge le pistolet mais plutôt la personne qui l'a chargée et qui a oublié de l'avoir chargée)
- 8 Tenez le doigt toujours éloigné de la détente et hors du levier de la détente jusqu'à ce que vous dirigiez la bouche de l'arme vers la direction où vous voulez tirer.
- 9 Ne plaisantez jamais avec une arme, ne soyez pas trop sûr de vous quand il s'agit d'armes ou d'explosifs, veuillez vous conformer aux instructions de sécurité.
- 10 Vérifiez qu'il n'y a personne (être humain, bébé, animal) dans la direction de tir qui pourraient être dérangés par l'aspect ou le bruit de votre arme, afin de ne pas vous trouver dans une mauvaise situation
- 11 Pour le tir veillez à ce que votre bras soit bien tendu vers l'avant tenez le pistolet élevé par rapport au niveau des yeux (Figure 2) ou bien tenez en maintenant toujours le bras tendu vers le haut au-dessus du niveau de votre tête et de vos oreilles (Figure 1) faites attention à ne jamais tirer près de votre tête et de votre corps (Figure 3)
- 12 Vous pouvez avoir des problèmes d'audition causés par le bruit de l'explosion.
- 13 Le matériel explosif de la cartouche et les gaz qui en émanent sont nocifs pour la santé, ne tirez pas dans un local fermé sans aération.
- 14 Pour un environnement sain il est conseillé de remettre les plombs usés aux récupérateurs de déchets. Ces matériaux sont recyclables.
- 15 Le fournisseur n'assurera pas de responsabilité en cas de dommages provoqués par une tentative d'amélioration des performances ou modification

ou utilisation dans un but différent du but initial de l'arme. (Cette arme n'a pas été conçue dans le but de projeter des objets)

- 16 Le matériel de cette arme n'est pas le même que celle employée pour les vraies armes et n'a pas les mêmes fonctions. De ce fait, toutes sortes de manipulations de l'arme peuvent causer des accidents et des blessures.
- 17 Le fournisseur se réserve le droit de procéder à des modifications sur l'arme sans préavis

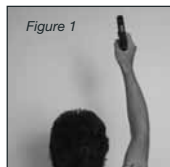

Figure 1



Figure 2

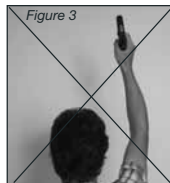

Figure 3

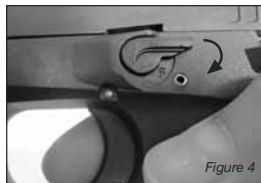

Figure 4



Figure 5



Figure 6

MODE DE SECURITE

Si vous actionnez le levier de sûreté (figure 4), dans la direction de la flèche (520) comme indiquée (Figure 5) . Dans cette position l'arme est en mode sûreté. Pour mettre l'arme en position de tir, il suffit de remettre le levier dans la position de départ (Figure4).

CHARGEMENT DES CARTOUCHES ET FONCTIONNEMENT

En tenant votre pistolet de votre main gauche (Figure 6 et 7) enlevez le chargeur(541)de son foyer en poussant le bouton du chargeur (450)en arrière dans le sens de la flèche aidé du pouce de votre main droite. Chargez les cartouches(Figure8) dans le chargeur (541) en respectant le sens de la flèche.(Figure9-10-11-12-13)(6 cartouches pour le 9mm/7 cartouches pour le 8mm)(Vous devez tenir le pistolet dans la main gauche et le chargeur (541) à la main droite). Tenez le chargeur (541)chargé (comme indiqué sur la figure 14),

Pressez le chargeur (541) en arrière dans le sens de la flèche afin de permettre au bouton du chargeur (540) de se placer en arrière et continuez la pression dans le sens indiqué (figure 15-16) vers le haut jusqu'à entendre le bruit de décliç.

Pour introduire la cartouche dans le canon, tirez le mécanisme (010) jusqu'au bout (figure 17) dans le sens de la flèche puis relâchez (Figure 18), a ce moment là votre arme est chargée et prête à tirer, il suffit de presser la détente (400). Vous devez presser la détente une fois pour chaque cartouche (c'est la règle pour les semi-automatiques)

En fin de cartouche, le mécanisme (Figure19) en se bloquant en arrière va vous signifier qu'il n'a plus de cartouches (Figure 19) Dans cette position, vous pouvez démonter de nouveau le chargeur (541) le charger et le remonter. En pressant le levier (Figure 20) dans le sens de la flèche vous pouvez remettre le mécanisme (010) à sa position initiale et continuer vos tirs..

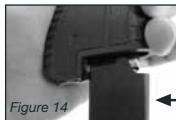
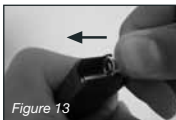
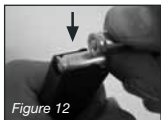
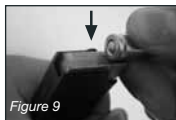
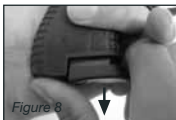
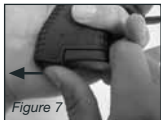

UTILISATION DE CARTOUCHES DE SIGNALISATION DE 15mm

AVERTISSEMENTS: Pendant le chargement de la cartouche de signalisation veillez à ne pas placer votre main à l'orifice du canon, placez la cartouche avec vos deux doigts par le côté (figure 23-24) veillez à ce que personne ne se trouve à vos côtés pendant la manipulation. Ne procédez jamais à des tirs avec cartouches de signalisation avec un pistolet en position couché (figure 27) angulaire (figure 25), ou à proximité de votre tête (figure 26) Ne faites pas de tirs avec des cartouches de signalisation dans les endroits où il peut y avoir des constructions en bois. Ne tirez pas dans des zones où il peut y avoir des forêts, les bosquets, herbes séchées et espaces plantées. Tirez dans des endroits sans risque d'incendie ou il n'y a aucun risque de poster préjudice aux êtres humains et à l'environnement. Votre plaisir ne devrait pas causer le malheur des autres.

- 1 Montez l'appareil pour les cartouches de signalisation au bout du canon en vissant bien fort (figure 21-22)
- 2 Chargez les cartouches dans le chargeur (figures 9-10-11-12-13) et montez le chargeur dans l'endroit prévu dans le pistolet (figure 14-15-16)
- 3 Faites glisser la cartouche dans le canon en tirant et relâchant le mécanisme (figure 17.18)
- 4 Placez la cartouche de signalisation à l'intérieur de l'appareil monté sur le canon à l'aide de vos deux doigts comme indiqué (figure 23-24)
- 5 Levez le pistolet vers le haut, en tenant votre bras le plus tendu que possible assurez vous que tenez le pistolet bien loin de votre corps (figure 28)
- 6 Dans ces conditions vous pouvez tirer.

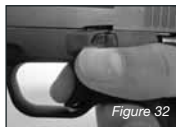
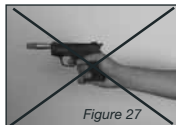
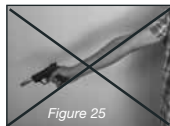
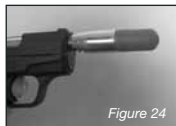
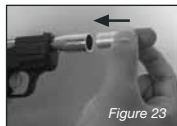

MONTAGE -DEMONTAGE

- Enlevez le chargeur de son foyer en pressant le bouton indiqué par la flèche (figure 6-7-8) Démontez (figur33-34) la pièce indiquée (520)en tirant (figure 35) le levier(520) à environ 180 degré comme indiqué par la flèche (figure 30-31-32)
- Tirez le mécanisme (010) jusqu'au bout dans le sens de la flèche et en tenant le mécanisme tiré, (figure 36 en même temps levez la partie que vous tenez vers le haut, libérez le mécanisme(010) des éjecteurs poussez le dans le sens de la flèche dans le même angle (figure37) et séparez le mécanisme (010) du corps.

Un démontage plus poussé que celui indiqué sur la figure 38 nécessite un outillage spécial. En considérant la possibilité des blessures pouvant êtres

causées par l'emploi de ces outils et la possibilité de perte des petites pièces au moment du démontage, le Fournisseur déconseille le démontage de pièces supplémentaires.

- Pour assembler votre pistolet il suffit de suivre les consignes à l'envers en respectant l'ordre des procédures. Néanmoins il faut se conformer à un procédé de montage particulier pour la pièce (520).Montez la pièce no : 520 en pressant dans son foyer de façon à ce qu'il soit placé à environ 95 degré (figure 43) de l'axe du pistolet (figure39-40) (Il ne se placera pas totalement ne forcez pas). Insérez la pièce (43) entrée à environ 1/3 (figure 42-29) dans son foyer en pressant par mouvements rotatifs par le dessous dans le sens de la flèche(B) tout en faisant pression dans le sens de la flèche (A).

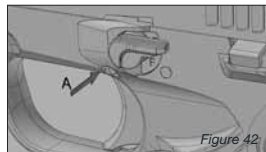
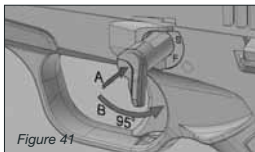
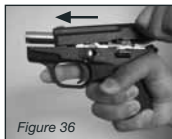
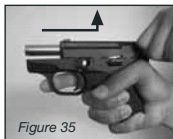

ENTRETIEN

- Préservez votre pistolet des milieux acides, humides et poussiéreux
- Huilez l'orifice du canon et la chambre à cartouche après les tirs à l'aide d'une graisse protectrice en forme de spray.
- Graissez les pièces de fonctionnement (figure 46-47) tels le mécanisme (010) le chargeur (541) après les avoir nettoyées avec des huiles protectrices fines en spray.

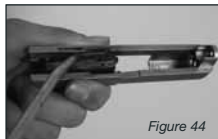

Figure 44



Figure 45



Figure 46

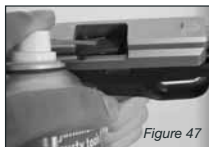

Figure 47

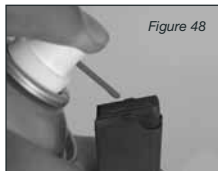

Figure 48

- Déchargez le chargeur quand vous n'utilisez pas le pistolet. (figure 44-45-46-47-48) N'utilisez pas de graisse trop épaisses ou de graisses alimentaires, utilisez de l'huile en spray pour le nettoyage du chargeur et du canon.
- Essayez des cartouches d'une autre Firme au cas ou le pistolet ne marcherait pas, nettoyez la chambre à cartouche du canon ainsi que les déchets des cartouches dans le canon (figure 46) si le problème persiste, demandez l'aide du fournisseur de votre pistolet.

CARACTÉRISTIQUES

SEMI AUTOMATIQUE

Calibre	9 mm. de tir á blanc
Calibre	8 mm. de tir á blanc
Capacité du chargeur	6 cartouches de 9 mm.
Capacité du chargeur	7 cartouches de 8 mm.
Longueur total	143 mm.
Hauteur	105 mm.
Largeur	25,5 mm.
Longueur de canon	85 mm.
Poids á vide	450 g
Nombre de pièces	56 pièces

NO CODE

01	906 M 10
02	906 Mi 11
03	906 MiMP 40
04	906 IY 60
05	906 I 70
06	906 IT 80
07	906 ITY 90
08	906 ITP 100
09	906 TI 110
10	906 TIY 120
11	906 TIP 130
12	906 NKTR 120
13	906 H 220
14	906 HS 230
15	906 HSP 240
16	906 HT 250
17	906 HEP 260
18	906 HIS 270
19	906 HIP 280
20	906 HY 290
21	906 F 300
22	906 HM 310
23	906 HMY 320
24	906 HMP 330
25	906 HD 340
26	906 MK 350
27	906 MKY 360
28	906 NMPO 370
29	906 NMPA 380
30	906 G 390
31	906 TE 400
32	906 TP 410
33	906 TY 420
34	906 DIP 430
35	906 DP 431
36	906 HD 440
37	906 SM 450
38	906 SMP 460
39	906 SMY 470
40	906 MT 480
41	906 MTO 490
42	906 MY 500
43	906 MYM 510
44	906 SK9 520

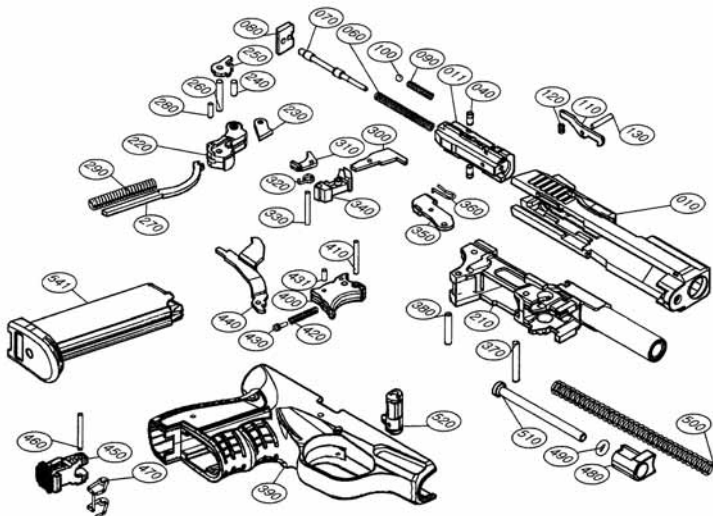

WARNHINWEISE

- 1 Lesen Sie vor dem ersten Gebrauch die Warnhinweise und die Bedienungsanleitung in diesem Handbuch durch.
- 2 Bringen Sie die Vorschriften für die Führung von Schreckschusspistolen in Ihrem Aufenthaltsland in Erfahrung und befolgen Sie diese Vorschriften.
- 3 Waffen sind naturgemäß gefährlich, die Nichtbeachtung und Nichtbefolgung der Regeln kann zu ungewünschten Folgen führen (wenn Autos und Messer zu Unfällen führen können, können auch Waffen zu Unfällen führen, nehmen Sie die Sicherheitsvorschriften nicht locker).
- 4 Wenn Sie mit der Handhabung der Waffe nicht vertraut sind, dann holen Sie sich Hilfe vom Lieferanten oder auf jeden Fall von einem Fachmann.
- 5 Bewahren Sie die Waffe und die Patronen fern von Kindern auf.
- 6 Nicht gegen Menschen, Tiere und Pflanzen gerichtet schießen, damit die Waffe nicht zu einem schädlichen Instrument wird (mindestens 5 m); halten Sie die Richtung der Mündung außer im Notfall stets nach unten.
- 7 Wenn Sie die Waffe in die Hand nehmen, gehen Sie damit immer so um als sei sie mit Patronen geladen (die Waffe wird nicht durch den Teufel sondern durch die Menschen geladen, die es jedoch vergessen).
- 8 Halten Sie ihre Finger, ausschließlich beim Schießen, nicht auf dem Abzug. Drücken Sie niemals auf den Abzug, wenn die Mündung nicht auf Schussrichtung gerichtet ist.
- 9 Machen Sie auf keinen Fall Spaß mit der Waffe, seien Sie sich über Waffen und Explosivstoffe nicht immer sicher, befolgen Sie ausdrücklich die Sicherheitsvorschriften.
- 10 Vergewissern Sie sich, dass sich in der Umgebung keine Menschen, Kleinkinder und Tiere befinden, die sich von der Waffe und vom Laut gestört fühlen könnten andernfalls können Sie sich strafbar machen.
- 11 Halten Sie ihren Arm beim Schießen straff nach vorne ausgestreckt und so, dass die Waffe über Augenhöhe steht (Bild 2) oder halten Sie den Arm straff nach oben und über Kopfhöhe und Ohren ausgestreckt (Bild 1). Schießen Sie keinesfalls in Kopf- und Körperrnähe (Bild 3).
- 12 Es können Hörprobleme wegen lautem Knall auftreten.
- 13 Der Explosivstoff der Patrone und die auftretenden Gase sind gesundheitsgefährdend. Schießen Sie nicht in geschlossenen Räumen ohne Belüftung.
- 14 Übergeben Sie für eine gesunde Umwelt die leeren Patronenhülsen an Abfallsammler.
- 15 Die Herstellerfirma haftet nicht für Fehler aus der Modifizierung der Pistole oder ohne Modifizierung aus der falschen Handhabung oder dem zweckentfremdeten Gebrauch der Waffe. (Die Waffe wurde so entworfen, dass vom Lauf nicht irgendwelche Teile abgefeuert werden können.)
- 16 Die Materialien dieser Waffe sind nicht gleich mit denen einer echten Waffe

und erfüllen auch nicht die Aufgaben einer echten Waffe. Unsachgemäße Handhabungen können zu Unfällen und Verletzungen führen und Sie können sich strafbar machen.

- 17 Die Herstellerfirma behält sich das Recht vor, Änderungen und Weiterentwicklungen an der Waffe vorzunehmen ohne hiervon vorab in Kenntnis zu setzen.



Bild 1



Bild 2



Bild 3



Bild 4



Bild 5

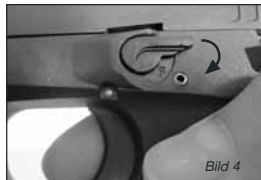

Bild 6

SICHERUNG

Wenn Sie den Hebel in Bild 27 in Pfeilrichtung drehen, wird die Waffe in die Sicherheitsposition arretiert (Bild 28). Wenn Sie die Waffe in Schießposition versetzen wollen, genügt es wenn Sie den gleichen Hebel in die vorige Position zurückversetzen (Bild 27).

LADEN VON PATRONEN UND SCHIEßEN

Drücken Sie auf den Magazinknopf (Bild 11), halten Sie das Magazin vom Magazinboden und entnehmen Sie es vom Lager. Laden Sie das Magazin mit Patronen (14 Stück 9 x 22 mm für Kal. 9) (Bild 12), schieben Sie das Magazin wieder ein bis ein Klicken zu hören ist.

Ziehen Sie den Schlitten (20) bis zum Ende zurück um die Patrone in den Lauf zu schieben (Bild 14-15) und lassen Sie es dann los. Von nun ab ist die Waffe geladen und schussbereit, es genügt dass Sie zum Schießen nur auf den Abzug drücken. Für je Patrone müssen Sie den Abzug ein Mal betätigen (Halbautomatischer Modus).

Wenn die Patronen aufgebraucht sind, bleibt der Schlitten in der hinteren Position verschlossen und es wird somit angekündigt, dass die Patronen aufgebraucht sind (Bild 16). Wenn Sie auf den Hebel in Bild 16 in „Pfeilrichtung“ drücken, können Sie den Schlitten in die ehemalige Position versetzen.



VERWENDUNG VON 15 mm LEUCHTGESCHOSSEN

ACHTUNG

Halten Sie ihre Finger während des Anbringens des Leuchtgeschosses nicht an der Laufmündung. Legen Sie beide Finger an die Seiten (Bild 5). Achten Sie darauf, dass sich während dieses Vorgangs niemand in ihrer Nähe befindet. Schießen Sie die Leuchtgeschosse niemals in horizontaler (Bild 6), diagonaler (Bild 8) und in kopfnaher (Bild 7) Position. Schießen Sie die Leuchtgeschosse nicht an Stellen ab wo Mehrgeschossbauten und Holzgebäude stehen. Nicht in Waldgebieten, baumreichen Ländern, bebauten Flächen und an Orten mit Trockengras schießen. Schießen Sie die Luftgeschosse nicht an Orten ab, wo Menschen und der Umwelt kein Schaden zugefügt werden können und wo die Möglichkeit einer Brandgefahr nicht besteht. Ihr Vergnügen darf nicht zum Kummer anderer führen.

- 1 Bringen Sie in die Laufmündung den Leuchtgeschoss-Apparat an (Bild 4).
- 2 Laden Sie das Magazin mit Patronen (Bild 12) und setzen Sie das Magazin in die Stelle an der Waffe ein (Bild 13).
- 3 Ziehen Sie den Schlitten und lassen Sie es los, führen Sie die Patronen in den Lauf (Bild 14-15).
- 4 Setzen Sie das Leuchtgeschoss in das Apparat an der Laufmündung ein (Bild 5).
- 5 Heben Sie die Pistole in die Höhe, halten Sie ihren Arm so gut wie möglich straff ausgestreckt und vergewissern Sie sich, dass Sie die Pistole von sich fern halten (Bild 9).
- 6 Nun können Sie in dieser Position schießen.



Bild 21



Bild 22



Bild 23



Bild 24



Bild 25



Bild 26



Bild 27



Bild 28



Bild 29



Bild 30



Bild 31



Bild 32



Bild 33



Bild 34

ZERLEGEN / ZUSAMMENBAUEN

- Drücken Sie auf den in Bild 11 mit Pfeil gezeigten Knopf und entnehmen Sie das Magazin vom Lager.
- Halten Sie den Schlitten (20) wie in Bild 17 dargestellt 4 mm zurückgezogen und ziehen Sie den mit Pfeil gezeigten Teil (90) heraus.
- Ziehen sie den Schlitten (20) bis zum letzten Punkt zurück (Bild 19), heben Sie den Rückteil vom Schlitten hoch und lassen sie es nach vorn gleiten (Bild 20).
- Wenn Sie mehr Teile als wie in Bild 21 dargestellt zerlegen wollen, werden Sie Handwerkzeuge benötigen. Da während der Zerlegung mit Handwerkzeugen kleine Verletzungen auftreten und Teile verloren gehen können, wird durch die Herstellerfirma die Zerlegung weiterer Teile nicht empfohlen.
- Zum Zusammenbau der Pistole genügt es, wenn Sie in umgekehrter Reihenfolge verfahren.

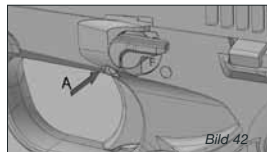
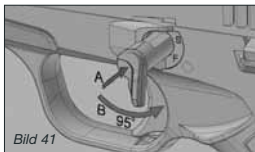

PFLEGE

- Halten Sie die Waffe fern von säure-, feuchte- und staubhaltiger Umgebung.
- Reinigen Sie nach Schussabgabe vorrangig den Lauf und das Patronenlager, schmieren Sie es mit Schutzöl ein (Bild 22).
- Ölen Sie die aktiven Teile wie Schlitten (20), Magazin (261) nach der Reinigung ein (Bild 23-24-25).
- Halten Sie das Magazin, bei Nichtverwendung der Waffe, nicht in vollgeladenem Zustand.
- Sollte die Pistole nicht funktionieren, dann versuchen Sie es mit Patronen anderer Herstellerfirmen. Reinigen Sie den Patronenlager und den Lauf (Bild 22). Ist das Problem nicht gelöst, dann holen Sie Hilfe vom Verkäufer, von dem Sie die Waffe gekauft haben.



Bild 44



Bild 45

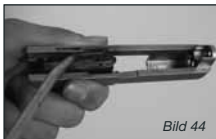

Bild 46



Bild 47



Bild 48

EIGENSCHAFTEN

SINGLE - ACTION - ABZUG

Magazinkapazität	14 Stück
Gesamtlänge	154 mm
Höhe	121 mm
Breite	36 mm
Lauflänge	85 mm
Leergewicht	700 g
Kaliber	9 mm P.A. Knall
Geladenes Magazingewicht	130 g
Anzahl der Teile	47 Stück

NO CODE

01	906 M 10
02	906 Mi 11
03	906 MiMP 40
04	906 IY 60
05	906 I 70
06	906 IT 80
07	906 ITY 90
08	906 ITP 100
09	906 TI 110
10	906 TIY 120
11	906 TIP 130
12	906 NKTR 120
13	906 H 220
14	906 HS 230
15	906 HSP 240
16	906 HT 250
17	906 HEP 260
18	906 HIS 270
19	906 HIP 280
20	906 HY 290
21	906 F 300
22	906 HM 310
23	906 HMY 320
24	906 HMP 330
25	906 HD 340
26	906 MK 350
27	906 MKY 360
28	906 NMPO 370
29	906 NMPA 380
30	906 G 390
31	906 TE 400
32	906 TP 410
33	906 TY 420
34	906 DIP 430
35	906 DP 431
36	906 HD 440
37	906 SM 450
38	906 SMP 460
39	906 SMY 470
40	906 MT 480
41	906 MTO 490
42	906 MY 500
43	906 MYM 510
44	906 SK9 520

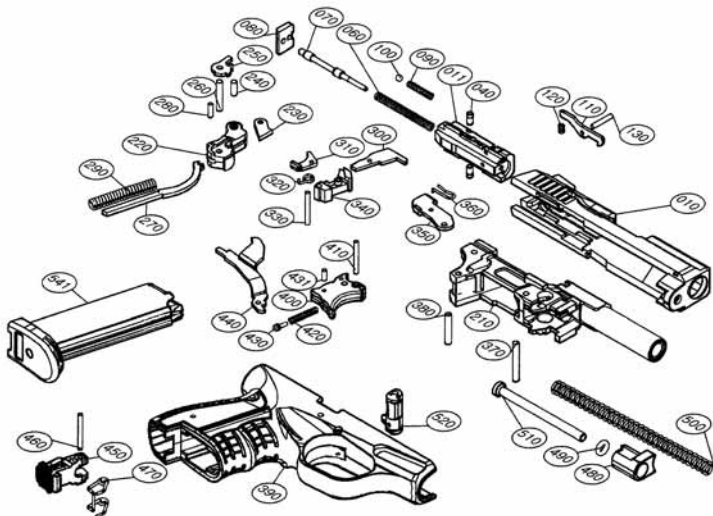

MEDIDAS DE SEGURIDAD

- 1 Antes de utilizar esta pistola, por favor, lean las instrucciones de utilización y las precauciones enunciadas en este librito.
- 2 Informaros sobre las leyes del país donde estais sobre las pistolas de tiro al blanco y su utilización.
- 3 Las armas son peligrosas por ellas mismas. Por eso, no respetar las reglas de utilización puede tener resultados desfavorables (si pueden resultar accidentes por el coche o por cuchillo, donde se haya una arma a fuego pueden tambien resultar accidentes, por eso no hay que considerar las precauciones a la ligera).
- 4 Si no sabeis utilizar una arma a fuego, consultar con el vendedor o de cualquier modo con un experto.
- 5 Tener la arma a fuego y los cartuchos fuera del alcance de los niños.
- 6 Para que su arma no sea peligrosa, no apuntar directamente hacia personas, animales o plantas (mantener una distancia de al menos 5 metros) ; fuera de casos de urgencia, apuntar el cañon hacia abajo.
- 7 Cuando teneis la pistola en mano, actuar siempre como si estuviera cargada (no olviden que no es el demonio, sino las personas sin precaucion que causan accidentes)
- 8 A parte de posición de tiro, no mantengan el dedo sobre el gatillo y no apoyan el gatillo antes de estar en posición de tiro.
- 9 **NO SE HACEN BROMAS CON LAS ARMAS A FUEGO.** No confien en las armas o explosivos y tengan siempre en el pensamiento las precauciones que se tienen que aplicar.
- 10 Antes de disparar, controlar expresamente que el ruido causado no importuna a personas, niños pequeños o animales para no caer en posición de infracción.
- 11 Disparar con el brazo tenso y la pistola más arriba que el nivel del ojo como indicado en la figura 2 o hacia arriba siempre con el brazo tenso y al nivel de la cabeza más arriba que el de la oreja (ver figura 1). No disparar nunca cerca de la cabeza o del cuerpo (ver figura 3).
- 12 Pueden tener problemas de oído debido al sonido fuerte de la explosión.
- 13 Las materias explosivas y los gases que salen del cartucho pueden perjudicar la salud. No disparar en sitios cerrados sin ventilación.
- 14 Para mantener un ambiente saludable, entregar los cartuchos vacíos a organismos de recolección apropiados.
- 15 La empresa productora no es responsable de accidentes sucedidos por utilizar mal la pistola o por las transformaciones hechas sobre la pistola (El cañon

de esta pistola no esta destinado a disparar una pieza cualquiera).

- 16 Los materiales de esta pistola no son los mismos que los de una pistola verdadera. Los que la utilizarian en ese sentido estarían en posición de infracción.
- 17 La empresa productora posee el derecho de modificar y mejorar esta pistola sin previo aviso.



Figura 1



Figura 2

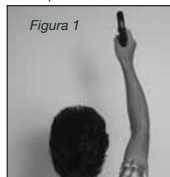

Figura 3



Figura 4

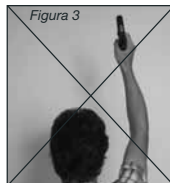

Figura 5



Figura 6

SEGURIDAD (MECANISMO DE BLOQUEO)

Para poner la pistola en posición de seguridad, girar el mango (figura 5) en el sentido de la flecha para sacar el cargador (541) de la cavidad (Figura 8). Después cargar el cargador (541) con los cartuchos como indicado en las figuras con las flechas (Figuras 9-10-11-12-13) (6 cartuchos de 9 mm y 7 cartuchos de 8 mm) (De nuevo la pistola debe de estar en la mano izquierda y el cargador (541) en la mano derecha). El cargador (541) cargado con los cartuchos se tiene que posicionar

CARGAR LOS CARTUCHOS Y ACCIONAR

como indicado en la Figura 14, empujandolo hacia abajo para permitir el empuje del botón de cargador (450) para dentro (Figuras 15-16), siguiendo ese mismo movimiento hacia arriba hasta encajar el cargador (541) hasta entender el "clic" demostrando que esta cargado. Para cargar el cartucho sobre el cañón, activar el mecanismo (010) como indicado en la Figura 17, tirandolo hacia atrás en el sentido de la flecha (Figura 18) y dejandolo después. De esta manera esta cargada la pistola, lista para disparar. Para disparar, es suficiente apretar el gatillo (400). Para cada cartucho, se aprieta una vez el gatillo (por ser semi automática). Cuando se terminan los cartuchos, el mecanismo se bloquea (Figura 19) hacia atrás indicando así que ya no hay cartuchos. En esta posición se puede quitar de nuevo el cargador (541), volverlo a cargarlo con cartuchos y tektrar posicionarlo. En posición de cargador lleno o vacío (figura 20), se puede volver a accionar el mecanismo (010) apoyando en el sentido de la flecha para ponerlo en la posición anterior y seguir disparando.

como indicado en la Figura 14, empujandolo hacia abajo para permitir el empuje del botón de cargador (450) para dentro (Figuras 15-16), siguiendo ese mismo movimiento hacia arriba hasta encajar el cargador (541) hasta entender el "clic" demostrando que esta cargado. Para cargar el cartucho sobre el cañón, activar el mecanismo (010) como indicado en la Figura 17, tirandolo hacia atrás en el sentido de la flecha (Figura 18) y dejandolo después. De esta manera esta cargada la pistola, lista para disparar. Para disparar, es suficiente apretar el gatillo (400). Para cada cartucho, se aprieta una vez el gatillo (por ser semi automática). Cuando se terminan los cartuchos, el mecanismo se bloquea (Figura 19) hacia atrás indicando así que ya no hay cartuchos. En esta posición se puede quitar de nuevo el cargador (541), volverlo a cargarlo con cartuchos y tektrar posicionarlo. En posición de cargador lleno o vacío (figura 20), se puede volver a accionar el mecanismo (010) apoyando en el sentido de la flecha para ponerlo en la posición anterior y seguir disparando.

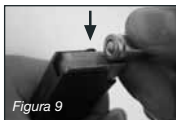

UTILIZACION DE SEÑALES DE BENGALA DE 15mm

ADVERTENCIA

Cuando se instala una señal de bengala o de cohetes, no poner vuestra mano en la boca del cañón, colocar el cartucho con dos dedos lateralmente (Figuras 23-24). Durante esta operación, tener cuidado de no tener nadie a vuestro lado. No disparar las señales de bengala o de cohetes cerca de vuestra cabeza (figura 26), en posición horizontal (figura 27) o lateral (figura 25). No disparar cerca de edificios altos o de madera. No disparar cerca de bosques, arboledas, áreas de cultivo o hierbas secas. Lanzar cohetes en zonas donde el riesgo de incendio es débil y donde no sea nocivo para personas o ambiente. Disfrutar de vuestra pistola no tiene que provocar disgusto a ajenos.

- 1 Entornillar firmemente el aparato de señales sobre la boca del cañón (figuras 21-22).
- 2 Carga los cartuchos de señales en el cargador como indicado en las figuras 9-10-11-12-13) y poner el cargador en su plaza (figuras 14-15-16).
- 3 Tirar el mecanismo hacia atrás y volver a dejarlo, poner el cartucho en el cañón (Figura 17-18). Ahora vuestra pistola esta cargada y es peligrosa.
- 4 Plazar con dos dedos el cartucho en el aparato de señales montado en la boca del cañón como indicado en las figuras 23-24.
- 5 Levantar la pistola hacia arriba, con el brazo estirado y tenso lo más posible lejos del cuerpo (figura 28)
- 6 Estas condiciones reunidas puede disparar.

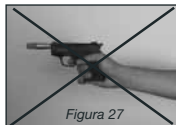
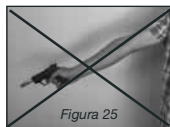
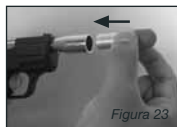
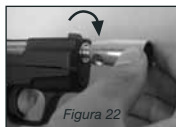
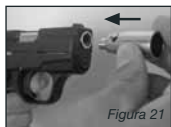

MONTAJE Y DESMONTAJE

Sacar el cargador de su cavidad apoyando sobre el botón como indicado en las figuras 6-7-8. Accionar el mango (520) en un movimiento circular de 180 grados aproximativamente en el sentido de la flecha (figuras 30-31-32) y sacar la pieza (520) de su sitio (figura 33-34). Empujar el mecanismo (010) en el sentido de la flecha como indicado en la figura 35 hasta el fondo y mantenerlo empujado (figura 36). Al mismo tiempo sacar el mecanismo (010) empujandole en el mismo sentido señalado por la flecha (figura 37) liberandolo de las uñas y levantando hacia arriba la parte mantenida en la mano. Si queréis desmontar más piezas que las de la figura 38, necesitara un set de herramientas. Mientras el desmontaje con herramientas se pueden producir pequeñas heridas, perder alguna pieza o que

surgir algún problema de montaje. Por eso, la empresa productiva no recomienda el desmontaje de más piezas que las indicadas.

Para volver a montar la pistola, es suficiente volver a hacer las mismas operaciones al revés RESPECTANDO EL ORDEN INDICADO, teniendo cuidado de encajar la pieza no (520) en la forma especial que se indica. La pieza no 510 (figura 39-40) se anajara apretando en la cavidad siguiendo un angulo aproximativo de 95 grados (figura 43) con la pistola (no se anajara completamente, por eso no forzar para que se encaje). La pieza introducida en la cavidad al 1/3 (figura 43) se tendra que encajar (figura 42-49) presionando en el sentido de la flecha (A) y haciendo un movimiento circular por debajo en el sentido de la flecha (B).



Figura 35



Figura 36

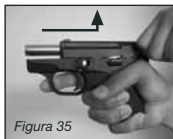

Figura 37

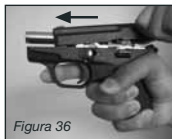

Figura 38



Figura 39



Figura 40



Figura 41



Figura 42

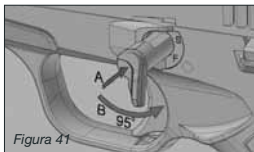

Figura 43

MANTENIMIENTO

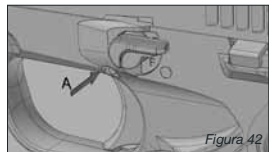
Mantener vuestra pistola lejos de ambientes ácidos, húmedos y con polvo. Después de disparar, limpiar el expulsor de cartuchos del cañón en prioridad y lubricarlo con una película fina de spray de grasa protectora (figuras 46-47). Limpiar y lubricar también de la misma manera las piezas accionadas como el mecanismo (010) y el cargador (541) (figuras 44-45-46-47-48). No dejar la pistola cargada con cartuchos si no se utiliza. No lubricar demasiado con grasa comestible y

espesa, utilizar más bien grasa en spray especialmente en el cañón y cargador. Si la pistola no funciona, ensayen cartuchos de diferentes compañías, limpiando bien (figura 46) el interior del cañón y el extractor de cartucho del cargador. Si sigue no funcionando la pistola, pedir ayuda al punto de venta donde se ha comprado la pistola.



Figura 44



Figura 45

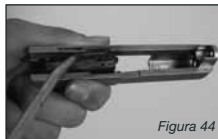

Figura 46



Figura 47



Figura 48

ESPECIFICACIONES TÉCNICAS

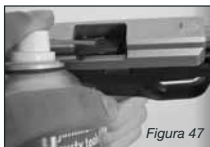
SEMI AUTOMÁTICO

MOVIMIENTO ÚNICO DE DISPARO DE GATILLO

Calibre	Tiro Al Blanco 9 mm
Calibre	Tiro Al Blanco 8 mm
Capacidad De Cargador	Cartuchos De 9 mm
Capacidad De Cargador	Cartuchos De 8 mm
Largura Total	143 mm
Altura	105 mm
Anchura	25,5 mm
Peso No Cargado	450 gr
Cantidad De Piezas	56 Piezas

NO CODE

01	906 M 10
02	906 Mi 11
03	906 MiMP 40
04	906 IY 60
05	906 I 70
06	906 IT 80
07	906 ITY 90
08	906 ITP 100
09	906 TI 110
10	906 TIY 120
11	906 TIP 130
12	906 NKTR 120
13	906 H 220
14	906 HS 230
15	906 HSP 240
16	906 HT 250
17	906 HEP 260
18	906 HIS 270
19	906 HIP 280
20	906 HY 290
21	906 F 300
22	906 HM 310
23	906 HMY 320
24	906 HMP 330
25	906 HD 340
26	906 MK 350
27	906 MKY 360
28	906 NMPO 370
29	906 NMPA 380
30	906 G 390
31	906 TE 400
32	906 TP 410
33	906 TY 420
34	906 DIP 430
35	906 DP 431
36	906 HD 440
37	906 SM 450
38	906 SMP 460
39	906 SMY 470
40	906 MT 480
41	906 MTO 490
42	906 MY 500
43	906 MYM 510
44	906 SK9 520

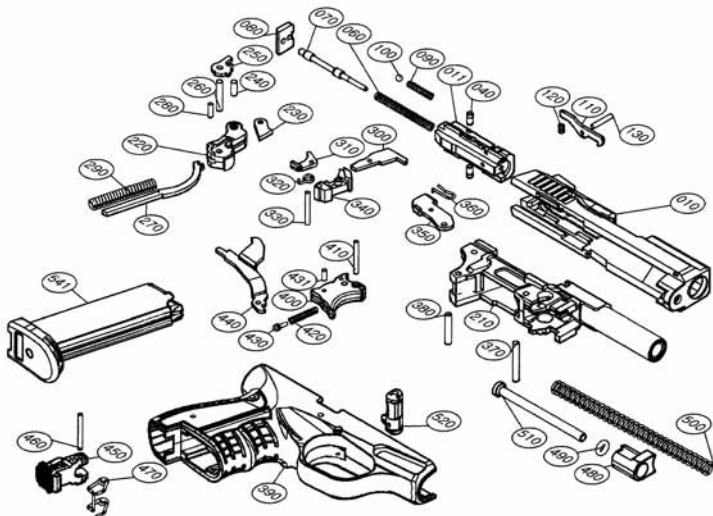

МЕРЫ ПРЕДОСТОРОЖНОСТИ

- 1 Внимательно прочитайте меры предосторожности и инструкцию по эксплуатации, изложенные в настоящем Руководстве, до использования пистолета.
- 2 Изучите правила использования сигнально-стартовых пистолетов в стране Вашего места пребывания и строго выполняйте их.
- 3 Оружие по своей природе является опасным и при несоблюдении и нарушения правил обращения с ним может привести к нежелательным последствиям. (Аналогично тому, как нож и автомобиль может привести к несчастным случаям, так и оружие может стать причиной ненамеренных повреждений, в виду чего Вы должны строго следовать инструкциям техники безопасности).
- 4 Если Вы не имеете опыта обращения с оружием, обязательно попросите помощи у продавца или специалиста.
- 5 Пистолет и патроны храните в недоступном для детей месте.
- 6 Во избежания превращения пистолета в опасный предмет, не направляйте оружие на людей, животных, растения, хрупкие предметы (как минимум в радиусе 5 метров), всегда держите ствол направленным вниз к земле, за исключением чрезвычайных случаев.
- 7 Всегда обращайтесь с пистолетом так, как будто он заряжен. (Оружие заряжает не дьявол, а человек, который после забывает об этом).
- 8 Исключая моменты осуществления выстрела, не держите палец на спусковом крючке, также не нажимайте на него, пока ствол пистолета не будет направлен Вами в сторону стрельбы.
- 9 Категорически запрещается шутить с пистолетом. Не проявляйте себя самоуверенно в отношении оружия и боеприпасов. Соблюдайте правила безопасности.
- 10 До произведения выстрела проверьте, нет ли поблизости людей, маленьких детей или животных, которые могли бы быть потревожены звуком стрельбы, в противном случае Вы будете привлечены к ответственности за сложившуюся ситуацию.
- 11 Выстрел производите с вытянутой вперед и напряженной рукой на уровне выше глаз (рис.2) или с вытянутой вверх напряженной рукой, держа ее подальше от головы и уха (рис.1). Никогда не стреляйте, держа пистолет близко к голове и телу (рис.3).
- 12 Громкий звук выстрела может вызвать у Вас проблему со слухом.
- 13 Газ, который выделяется зарядами, является вредным для здоровья, поэтому не стреляйте в закрытых помещениях без вентиляции.
- 14 Сдавайте пустые гильзы из-под патронов в сборники для отходов в целях охраны окружающей среды.
- 15 Фирма-изготовитель не несет ответственности за переделки пистолета или за неправильное обращение, а также за использование пистолета не по назначению. (Пистолет сконструирован так, чтобы из него нельзя было выстрелить каким-либо предметом).
- 16 Материалы, использованные при изготовлении сигнального пистолета, не соответствуют материалам, из которых изготавливают боевые пистолеты,

поэтому они не могут быть использованы в качестве боевого оружия. Переделки пистолета являются нарушением закона и могут привести к несчастным случаям, за которые Вы несете ответственность.

- 17 Право осуществления модификаций пистолета без уведомления принадлежит фирме-изготовителю.



рис.1



рис.2



рис.3



рис.4

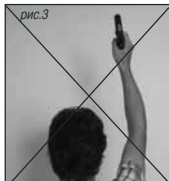

рис.5



рис.6

ПРЕДОХРАНИТЕЛЬ

Для того, чтобы поставить пистолет на предохранитель поверните рычаг предохранителя (рис.4) по направлению стрелки (520), как показано на (рис.5). Для того, чтобы снять пистолет с предохранителя достаточно привести рычаг предохранителя в исходное положение (рис.4).

ЗАРЯЖЕНИЕ И ЭКСПЛУАТАЦИЯ ПИСТОЛЕТА

Удерживая пистолет в левой руке, большим пальцем правой руки, отведите назад держатель магазина (450), как показано на рис.6 и 7, в направлении стрелки и извлеките магазин (541) из гнезда рукоятки. Вставьте патроны в магазин (540) (рис.8), следуя направлениям стрелок (рис.9-10-11-12-13) (6 штук для калибра 9 мм / 7 штук для калибра 8 мм). (При этом пистолет должен быть в левой руке, а магазин (541) в правой). Держа наполненный магазин (541), как показано на рис.14,

путем отведения назад магазин (541) в направлении стрелки, обеспечьте ход держателя магазина (450) назад и в таком положении магазин (541) продолжайте проталкивать вверх до щелчка в том направлении, как показано на рис.15-16. Для подачи патрона в патронник оттяните затвор (010) до упора назад в направлении стрелки, как указано на рис.17, и резко отпустите (рис.18). С этого момента пистолет заряжен и готов к стрельбе. Для произведения выстрела достаточно нажать на спусковой крючок (400). Для стрельбы каждым патроном требуется единожды нажать на спусковой крючок (требование полуавтоматического оружия). Когда магазин опустеет, затвор остается задержанным в заднем положении (рис.19), что означает, что патроны закончились. В данном положении можно снова снять магазин (541), зарядить его патронами и установить на место. При пустом или наполненном магазине затвор (010) приведите в исходное положение путем нажатия рычага затворной рамы по направлению стрелки, как показано на рис.20, и продолжите стрельбу.

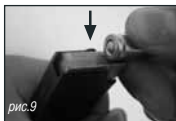

ИСПОЛЬЗОВАНИЕ СИГНАЛЬНЫХ ПАТРОНОВ ДЛЯ ФЕЙЕРВЕРКА 15мм

Предупреждение:

Аппарат для стрельбы сигнальными патронами для фейерверка устанавливайте двумя пальцами с боковой стороны и не держите руку на конце ствола пистолета (рис.23-24). Убедитесь в том, что при проведении данной операции вблизи нет посторонних лиц. Категорически запрещается производить стрельбу в горизонтальном положении (рис.27), под углом (рис.25), близко к головы (рис.26). Не производите стрельбу вблизи многоэтажных и деревянных домов, в лесопосадках, на участках посевов и высохшей травы. Стреляйте сигнальными ракетницами в местах, безопасных для людей и возникновения пожара. Ваше удовольствие не должно обернуться несчастьем для других людей.

- 1 Плотно вставьте путем закручивания аппарат для стрельбы сигнальными патронами для фейерверка на конец ствола пистолета (рис.4).
- 2 Зарядите магазин патронами (рис.9-10-11-12-13) и вставьте его в свое место в пистолете.
- 3 Для подачи патрона в патронник оттяните затвор до отказа назад и отпустите. (рис.17-18) После этой стадии Ваш пистолет заряжен и представляет опасность для окружающих.
- 4 Вставьте двумя пальцами сигнальные патроны для фейерверка в аппарат на конце ствола, как показано на рис. (рис.23-24).
- 5 Направьте пистолет вверх, оттянув руку в максимально напряженном состоянии и убедитесь, что пистолет находится как можно дальше от Вас (рис.28).
- 6 В этом положении можете производить стрельбу.

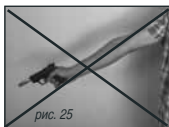
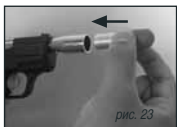

РАЗБОРКА-СБОРКА

Снимите магазин из гнезда в пистолете, нажав на защелку, указанную стрелкой на рис. 6-7-8. Снимите деталь (520) с места (рис.33-34), повернув рычаг (520) примерно на 180 градусов (рис.30-32-32) по направлению стрелки, как указано на рис.29. Оттяните затвор (010) до отказа по направлению стрелки, как указано на рис.35 и, держа в оттянутом положении (рис.36) приподнимите одновременно удерживаемую часть вверх и освободите затвор (010) из пазов. Продвинув затвор (010) в направлении стрелки (вперед) под одинаковым углом (рис.37), снимите со ствола. Для дальнейшей разборки пистолета (как изображено на рис.38) потребуются специальные ручные инструменты.

Во избежания небольших телесных повреждений, потерь деталей и возникновения проблем со сборкой, фирма-изготовитель не рекомендует производить самостоятельно более детальную разборку пистолета. Для сборки пистолета нужно выполнить вышеуказанные действия в **ОБРАТНОМ ПОРЯДКЕ**. При этом следует соблюдать особый порядок установки детали № 520. Деталь № 510 установите на место, нажав на гнездо так, чтобы она находилась примерно под углом 95 градусов (рис.43) к оси пистолета, как показано на рис.39-40 (деталь не будет полностью закреплена на своем месте, поэтому не применяйте силу). Надавите на деталь, 1/3 часть которой находится внутри, в направлении стрелки (А), как указано на рис.43, и разместите ее на месте, толкая снизу круговыми движениями в направлении стрелки (В) (рис.42-29).



рис. 35



рис. 36



рис. 37



рис. 38



рис. 39



рис. 40



рис. 41



рис. 42

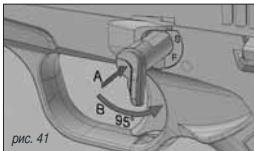

рис. 43

УХОД ЗА ПИСТОЛЕТОМ

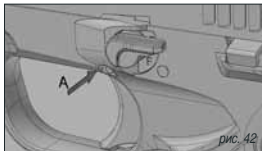
Храните пистолет вдали от кислотной, влажной и пыльной среды. Каждый раз после окончания стрельбы прочистите канал ствола и патронник и смажьте их защитными дисперсными смазочными материалами - распылителями. Прочистите и смажьте дисперсными смазочными материалами - распылителями движущиеся части пистолета, такие как затвор (рис.46-47) (010) и магазин (541). Не держите магазин в заряженном состоянии, если Вы не пользуетесь пистолетом (рис.44-45-



рис. 44



рис. 45



рис. 46



рис. 47



рис. 48

46-47-48). Не производите смазку пистолета пищевыми жирами или жирными смазочными материалами, в первую очередь для смазки затвора и магазина используйте дисперсные смазочные материалы-распылители. В случае возникновения проблем со стрельбой, используйте боеприпасы различных производителей, прочистите патронник и канал ствола, удалите продукты горения (если есть) (рис.46). Если проблема продолжается, то попросите помощи у продавца, у которого Вы купили пистолет.

ТЕХНИЧЕСКАЯ СПЕЦИФИКАЦИЯ

ПОЛУАВТОМАТИЧЕСКИЙ ВЗВЕДЕНИЕ КУРКА ОДИНАРНЫМ ДЕЙСТВИЕМ

Калибр пистолета	9 мм холостой патрон
Калибр пистолета	8 мм холостой патрон
Емкость магазина	9 мм 6 шт.патронов
Емкость магазина	8 мм 7 шт.патронов
Полная длина	143 мм
Высота	105 мм
Ширина	25,5 мм
Масса в незаряженном состоянии	450 г
Общее количество деталей и узлов пистолета	56 штук

Номер Код

01	906 M 10
02	906 Mi 11
03	906 MiMP 40
04	906 IY 60
05	906 IY 70
06	906 IT 80
07	906 ITY 90
08	906 ITP 100
09	906 TI 110
10	906 TIY 120
11	906 TIP 130
12	906 NKTR 120
13	906 H 220
14	906 HS 230
15	906 HSP 240
16	906 HT 250
17	906 HEP 260
18	906 HIS 270
19	906 HIP 280
20	906 HY 290
21	906 F 300
22	906 HM 310
23	906 HMY 320
24	906 HMP 330
25	906 HD 340
26	906 MK 350
27	906 MKY 360
28	906 NMPO 370
29	906 NMPA 380
30	906 G 390
31	906 TE 400
32	906 TP 410
33	906 TY 420
34	906 DIP 430
35	906 DP 431
36	906 HD 440
37	906 SM 450
38	906 SMP 460
39	906 SMY 470
40	906 MT 480
41	906 MTO 490
42	906 MY 500
43	906 MYM 510
44	906 SK9 520

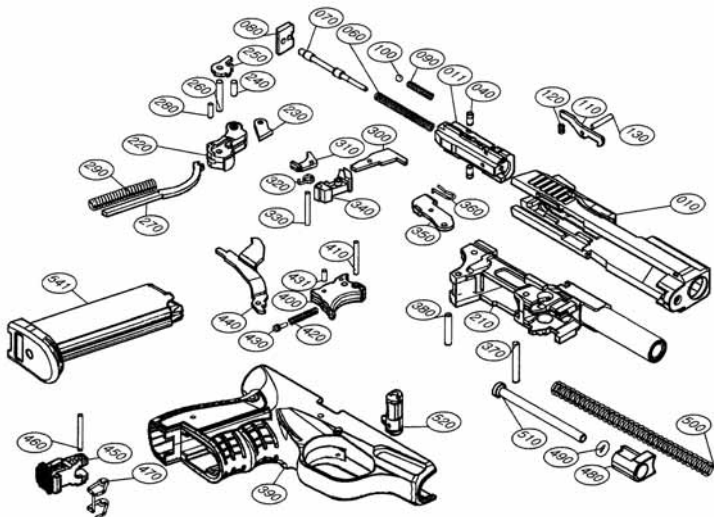

NOTES



Manufacturer: ATAK SİLAH SANAYİ TİC. LTD. ŞTİ.

İmes San. Sit. A Blok 107. Sk. No: 70 Y.Dudullu - Ümraniye / İstanbul-TURKEY

P: +90 216 420 3996-97 F: +90 216 420 3998

www.atakarms.com