

SPRINGFIELD ARMORY USA

DEFEND YOUR LEGACY

M1 CARBINE

User Instruction Manual



Air
Venturi
The Power of Air

.177 Cal. (4.5 mm) BB CO₂ Rifle

Contents

Rules For Safe Shooting.....	3
Parts of Your Airgun.....	4
Operating the Safety.....	5
CO2 Installation.....	6
Loading the Magazine.....	7
Operating the Rifle.....	8-9
Sight Adjustment.....	9
Care & Maintenance.....	10
Repair/Service/Warranty.....	11



CAUTION: EYE PROTECTION REQUIRED.
WEAR YOUR SHOOTING GLASSES.



READ THIS OWNERS MANUAL COMPLETELY. This Airgun is not a toy. Treat it with the same respect you would a firearm. Always carefully follow the safety instructions found in this owner's manual and keep this manual in a safe place for future use.



WARNING: NOT A TOY. ADULT SUPERVISION IS REQUIRED
MISUSE MAY CAUSE SERIOUS INJURY, OR DEATH.
MAY BE DANGEROUS UP TO 328 YARDS (300 METERS).



WARNING: DO NOT BRANDISH OR DISPLAY THIS AIR
GUN IN PUBLIC - IT MAY CONFUSE PEOPLE
AND MAY BE A CRIME. POLICE AND OTHERS MAY THINK THIS AIRGUN IS A
FIREARM. DO NOT CHANGE THE COLORATION AND MARKINGS TO MAKE IT
LOOK MORE LIKE A FIREARM. THAT IS DANGEROUS AND MAY BE A CRIME.



WARNING: BUYER AND USER HAVE THE RESPONSIBILITY
TO OBEY ALL WARNINGS AND CAUTIONS
REGARDING THE USE OF GAS PROPELLENT.



WARNING: BUYER SHOULD BE AT LEAST 18 YEARS OF AGE
TO PURCHASE THIS AIRGUN. CAREFULLY
READ AND UNDERSTAND THESE INSTRUCTIONS BEFORE USING THIS
AIRGUN. BUYER AND USER HAVE THE DUTY TO OBEY ALL LAWS REGARDING
THE PURCHASE, USE, AND OWNERSHIP OF THIS AIRGUN.

Rules for Safe Shooting

- **NEVER** point the Airgun at any person.
- **NEVER** point the Airgun at anything you do not intend to shoot.
- **ALWAYS** treat the Airgun as if it was loaded and handle it with the same respect you would a firearm.
- **ALWAYS** aim in a **SAFE DIRECTION**.
- **ALWAYS** keep the muzzle pointed in a **SAFE DIRECTION**.
- **NEVER** put any part of your hand over the muzzle.
- **ALWAYS** keep the Airgun on “**SAFE**” until you are ready to shoot in a **SAFE DIRECTION**.
- **CHECK** behind and beyond your target to be certain you have a safe backstop and that no person or property can be endangered.
- Place the backstop in a location that will be safe should the backstop fail.
- Replace the backstop if it becomes worn.
- **ALWAYS** be sure of your target and what lies beyond it in case you miss.
- **NEVER** shoot at hard surfaces, water or anything else that may cause a ricochet.
- This Airgun may only be used where your local laws permit or at shooting ranges allowed by the law, and only if the ammunition does not travel further than the shooting area. Keep in mind the maximum range of the ammunition. **ALWAYS** abide by laws and regulations that apply to Airguns.
- **ALWAYS** check to see if the Airgun is ON “**SAFE**” and unloaded when getting it from another person or from storage.
- **ALWAYS** keep your finger off the trigger and away from the trigger guard until ready to shoot.
- You and others with you should **ALWAYS** wear safety shooting glasses to protect your eyes.
- If your reading or prescription glasses are not certified safety glasses, make sure you wear shooting glasses over your regular glasses.
- **NEVER** load your Airgun until you're ready to shoot and it's safe to do so.
- **ALWAYS** use the correct caliber ammunition that is suitable for the Airgun. Use **ONLY** ammunition designed for this Airgun.
- **NEVER** reuse ammunition.
- **ALWAYS** store the Airgun with the safety on “**SAFE**”, unloaded, uncocked, separated from the ammunition, out of the reach of children, and in a secure location to prevent unauthorized people from accessing it.
- **DO NOT** attempt to disassemble or tamper with the Airgun.
- **ALWAYS** store this Airgun in a safe location.
- **ALWAYS** store ammunition separately from the gun.
- **ALWAYS** unload the Airgun before giving it to someone else.
- **ALWAYS** read and follow the manufacturer's manual and instructions.
- **NEVER** let a person who has not completely read this manual use this product.

Parts of Your Airgun

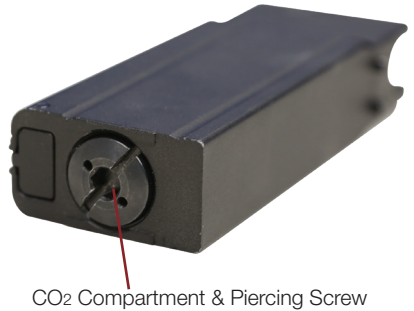
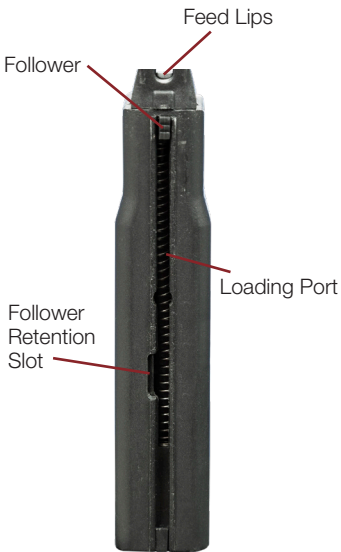

Safety

CAUTION:

- ONLY HANDLE THE AIRGUN WHEN IT IS ON SAFE.
- ALWAYS MAKE SURE THAT THE MUZZLE POINTS INTO A SAFE DIRECTION.

Your Springfield Armory® M1 Carbine air rifle has a manual safety.

MANUAL SAFETY



CAUTION:

LIKE ALL MECHANICAL DEVICES, AN AIRGUN SAFETY CAN FAIL. EVEN WHEN THE SAFETY IS "ON SAFE", YOU SHOULD CONTINUE TO HANDLE THE AIRGUN SAFELY. NEVER POINT THE AIRGUN AT ANYTHING YOU DO NOT INTEND TO SHOOT.

 **WARNING:** BE SURE THE AIRGUN IS ALWAYS POINTED IN A SAFE DIRECTION. NEVER POINT THE AIRGUN AT ANY PET OR PERSON EVEN IF IT IS UNLOADED. ALWAYS ASSUME AND HANDLE THE AIRGUN AS IF IT WERE LOADED AND READY TO FIRE.

CO₂ Installation

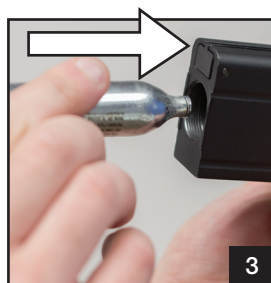

1. Press the magazine release. The magazine will drop free from the rifle.
2. Turn the capsule piercing screw counter-clockwise with the included allen key.
3. Insert CO₂ capsule as shown
4. Turn capsule piercing screw clockwise with the provided allen key until tight. The capsule is now pierced.
5. Insert magazine

NOTE: A slight seepage of CO₂ may occur until piercing screw is tight.

NOTE: Never try to force any CO₂ capsule into or out of place. Do not store your Airgun with a CO₂ capsule in it. If you know you will not be using your Airgun for an extended period of time, empty the CO₂ capsule and remove it from the Airgun. This is very important to remember, as it will prolong the longevity of your Airgun seals.

! WARNING: USE ONLY 12 GRAM CO₂ CAPSULES. ANY ATTEMPT TO USE OTHER TYPES OF GAS CAPSULES COULD BE EXTREMELY DANGEROUS AND COULD RESULT IN SERIOUS INJURY OR DEATH. GASES OTHER THAN CO₂ COULD RESULT IN AN EXPLOSION OR RUPTURE OF THE AIRGUN.

! WARNING: KEEP HANDS AND FACE AWAY FROM ESCAPING CO₂ GAS. IT CAN CAUSE FROSTBITE IF ALLOWED TO COME IN CONTACT WITH SKIN. ALWAYS MAKE SURE THE CO₂ CAPSULE IS EMPTY BEFORE ATTEMPTING TO REMOVE IT FROM THE AIRGUN BY SLOWLY TURNING THE GAS CAPSULE PUNCTURE SCREW COUNTER-CLOCKWISE ALL THE WAY UNTIL YOU NO LONGER HEAR THE ESCAPE OF THE CO₂ GAS.

Loading the Magazine

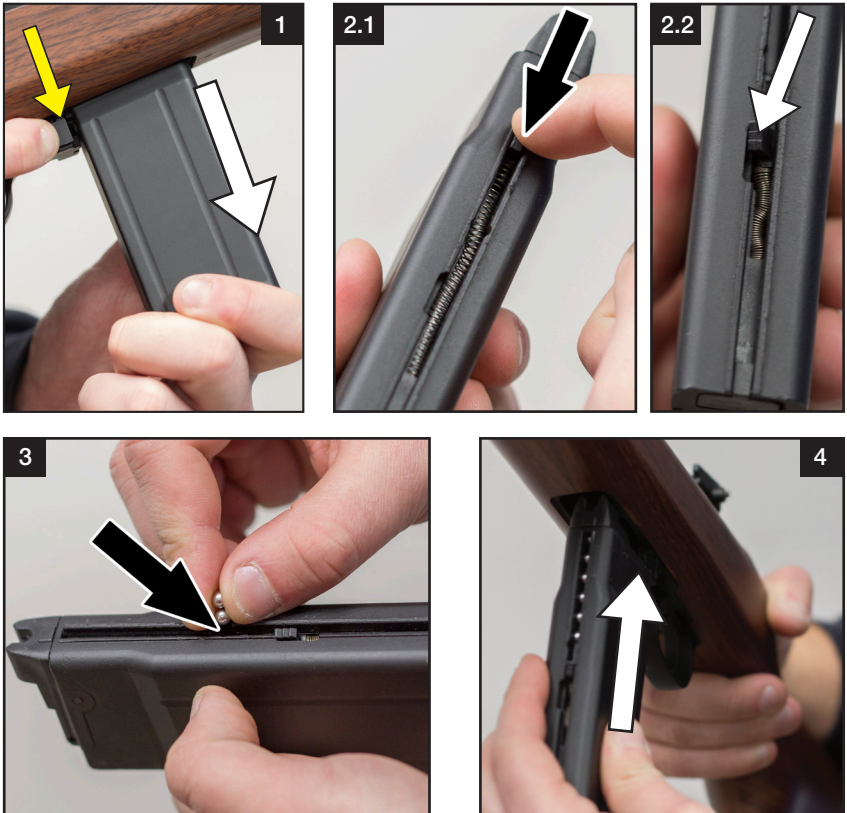

1. Press the magazine release. The magazine will drop free from the rifle.

2. Pull down the follower until it is aligned with the retention slot (Fig 2.1). Once aligned, push the follower into the slot (Fig. 2.2).

3. Load BBs (*up to 15*) through the loading port and release follower once complete.

4. Insert magazine into the rifle. You will feel it lock into place when it is fully inserted.

CAUTION:

USE .177 CALIBER (4.5 MM) BBs IN THIS AIRGUN. USE OF ANY OTHER AMMUNITION CAN CAUSE INJURY TO YOU OR DAMAGE TO THE AIRGUN. DO NOT ATTEMPT TO REUSE BBs THAT HAVE BEEN FIRED OR ARE DEFORMED. DO NOT USE BUCK SHOT, DARTS, BALL BEARINGS, OR OTHER FOREIGN OBJECTS BECAUSE THEY CAN CAUSE INJURY TO YOU OR SOMEONE ELSE OR MAY DAMAGE AND/OR JAM THE AIRGUN.

Operation

1. To cock and load the rifle, pull the bolt as far back as it will go and release it (Fig. 1).



CAUTION:

KEEP HANDS AND FINGERS AWAY FROM THE BREECH OPENING AS THE BOLT WILL CLOSE RAPIDLY ONCE RELEASED.

2. If a jam occurs or there is a need to clear a BB from the barrel / breech, lock the bolt to the rear. To do this, pull back on the charging handle and depress the locking pin into the locking slot (Fig. 2.1).



Once the pin is in the slot, the bolt will be held in the open position (Fig. 2.2). To release the bolt, pull back on the charging handle slightly and release it.



3. The air rifle is correctly aimed when the front sight blade is centered in the rear sight aperture (Fig. 3).

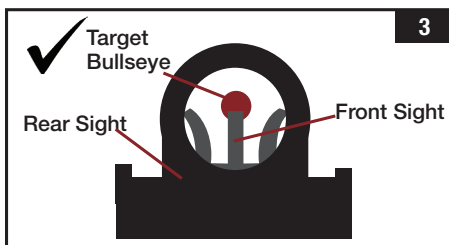

Operation

4. With your air rifle aimed in a SAFE DIRECTION, take the rifle “OFF SAFE” and squeeze the trigger to fire (Fig. 4). When fired the bolt will blowback and cycle the action.



⚠ CAUTION:

THE SLIDE BLOWS BACK, MEANING IT SHIFTS REARWARD. KEEP HANDS AND FINGERS AWAY FROM PINCH POINTS.



Sight Adjustment

The rear sight is only adjustable for windage.

Windage adjustment: If point of impact is too far left, turn the adjustment screw clockwise (Fig. 5.1). If point of impact is too far right, turn the adjustment screw counter-clockwise (Fig. 5.2).



Care & Maintenance

! WARNING: MAKE SURE THAT THE MUZZLE OF THE AIR GUN ALWAYS POINTS INTO A SAFE DIRECTION. NEVER AIM AT PETS OR UNSUSPECTING PERSONS. ALWAYS TREAT YOUR AIRGUN AS IF IT WAS LOADED AND READY TO FIRE.

! WARNING: NEVER ATTEMPT TO CLEAN THE AIRGUN WITHOUT HAVING PUT THE SAFETY ON SAFE FIRST, REMOVE THE MAGAZINE AND CHECK THE BARREL, IT MUST BE CLEAR.

The exposed metal parts should be wiped clean using a slightly oiled cloth after handling to prevent rust. Use light acid free and resin free oil. **Perform routine inspections of the Airgun to check for proper operation.**

! CAUTION:

OILS THAT CONTAIN ACID OR RESIN CAN DAMAGE SEALS AND POSSIBLY THE FINISH OF THE RIFLE.

Barrel Cleaning

- Do not force the rod into the barrel, as this could cause damage.
- Never drip silicone oil directly into the barrel.

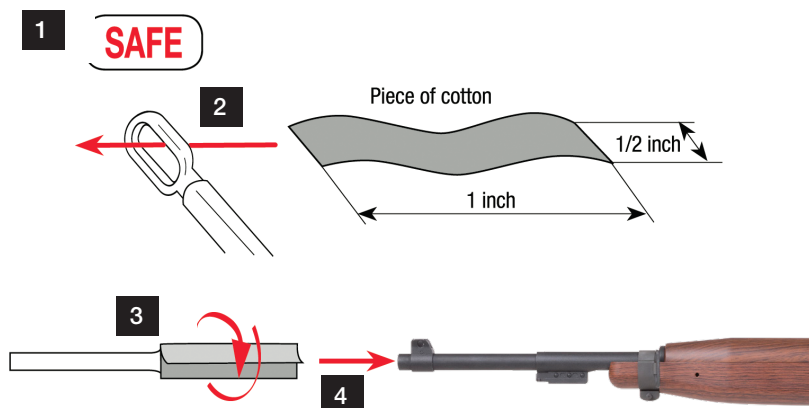

Warranty

REPAIR / SERVICE / WARRANTY

NOTE: Do not return defective or damaged products to the dealer. If your Airgun needs repair, call Air Venturi® 216-220-1180 and ask for Service Department. **DO NOT ATTEMPT TO DISASSEMBLE IT!** Your Airgun requires special tools and fixtures to repair it. Any disassembly or modification not performed by Air Venturi® will void the warranty.

90 day Limited Warranty

This product is warranted to the retail consumer for 90 days from date of retail purchase against defects in material and workmanship. In the unlikely event there are any defects in materials or workmanship in the first 90 days after retail purchase, we will repair or replace the defective items under warranty.

What is covered:

Replacement parts and labor. Transportation charges to consumer for repaired product.

What is NOT covered:

Transportation charges to Air Venturi for defective products.

Any damage or faults caused by owner misuse, action or inaction.

Damages caused by abuse or failure to perform normal maintenance.

Any other expense.

Parts subject to normal wear and tear.

Consequential damages, incidental damages or incidental expenses including damage to property.

This warranty is in addition to your statutory rights. Retain your sales receipt as proof of purchase.

NOTE: *Some states do not allow the exclusion or limitation of incidental or consequential damages, so the above limitation or exclusion may not apply to you.*

Warranty claims:

Call Air Venturi at **216-220-1180** before returning any product.

Implied warranties:

Any implied warranties, including the implied warranties of merchantability and fitness for a particular purpose, are limited in duration to 90 days from date of retail purchase.

NOTE: *Some states do not allow limitations on how long an implied warranty lasts, so the above limitation may not apply to you.*

To the extent any provision of this warranty is prohibited by federal, state or municipal law which cannot be preempted, it shall not be applicable. This warranty gives you specific legal rights, and you may also have other rights which vary from state to state and country to country. Illustrations and photographs are for information purposes only and may not show the exact model purchased.

The warranty shall be invalid if the Airgun:

- Has been incorrectly disassembled, reassembled or maintained.
- Has been fitted with non-Air Venturi parts.
- Has been abused, misused or improperly stored.
- Original purchase receipt cannot be presented.

Table des matières



Précautions pour tirer en toute sécurité.....	3
Les pièces qui composent votre fusil à air comprimé.....	4
Fonctionnement de la sécurité.....	5
Installation des capsules de CO ₂	6
Chargement du chargeur.....	7
Utilisation de la carabine.....	8-9
Réglage du viseur.....	9
Entretien et maintenance.....	10
Réparation / Service / Garantie.....	11



ATTENTION : PROTECTION DES YEUX OBLIGATOIRE. PORTEZ VOS LUNETTES DE TIR.



LISEZ CE MANUEL DE L'UTILISATEUR EN ENTIER. CE FUSIL À AIR COMPRIMÉ N'EST PAS UN JOUET. Vous devez l'utiliser avec les mêmes précautions que pour une arme à feu. Suivez toujours attentivement les consignes de sécurité figurant dans ce manuel d'utilisation et conservez ce manuel en lieu sûr pour référence ultérieure.



ATTENTION : CECI N'EST PAS UN JOUET. LA SURVEILLANCE D'UN ADULTE EST OBLIGATOIRE UNE UTILISATION INCORRECTE PEUT CAUSER DES BLESSURES GRAVES, VOIRE MORTELLES. UN DANGER EXISTE JUSQU'À 300 MÈTRES.



ATTENTION : IL EST INTERDIT DE BRANDIR OU DE MONTRER CE FUSIL À AIR COMPRIMÉ EN PUBLIC - IL PEUT ÊTRE CONFONDU AVEC UNE ARME À FEU ET VOUS VOUS EXPOSEZ À DES POURSUITES. LA POLICE ET D'AUTRES PERSONNES PEUVENT PENSER QUE CE PISTOLET À AIR COMPRIMÉ EST UNE ARME À FEU. NE MODIFIEZ PAS LA COULEUR ET LES MARQUAGES POUR QU'IL RESSEMBLE DAVANTAGE À UNE ARME À FEU. C'EST DANGEREUX ET PEUT CONSTITUER UNE INFRACTION À LA LOI.



ATTENTION : L'ACHETEUR ET L'UTILISATEUR ONT LA RESPONSABILITÉ D'OBÉIR À TOUS LES AVERTISSEMENTS ET AUX MISES EN GARDE CONCERNANT L'UTILISATION DES GAZ PROPULSEURS.



ATTENTION : LA VENTE DE CE FUSIL EST INTERDITE AUX MINEURS D'ÂGE. VEILLEZ À LIRE ATTENTIVEMENT ET À COMPRENDRE CES INSTRUCTIONS AVANT D'UTILISER LE FUSIL À AIR COMPRIMÉ. L'ACHETEUR ET L'UTILISATEUR DOIVENT SE CONFORMER À TOUTES LES LOIS CONCERNANT L'ACHAT, L'UTILISATION ET LA PROPRIÉTÉ DE CE FUSIL À AIR COMPRIMÉ.

Précautions pour tirer en toute sécurité

- NE pointez **JAMAIS** le fusil à air comprimé sur qui que ce soit.
- NE pointez **JAMAIS** le fusil à air comprimé sur un objet sur lequel vous n'avez pas l'intention de tirer.
- Manipulez **TOUJOURS** le fusil à air comprimé comme s'il était chargé et avec les mêmes précautions que s'il s'agissait d'une arme à feu.
- Visez **TOUJOURS** une **DIRECTION SÛRE**.
- Gardez **TOUJOURS** le canon pointé dans une **DIRECTION SÛRE**.
- Ne placez **JAMAIS** une partie de votre main sur le canon.
- Laissez **TOUJOURS** le fusil à air comprimé en position « **SÛR** » jusqu'à ce que vous soyez prêt à tirer dans une **DIRECTION SÛRE**.
- **VÉRIFIEZ** derrière et au-delà de votre cible pour vous assurer que vous avez un dispositif pare-balles et que vous ne mettez pas en danger des personnes ou des biens.
- Placez le dispositif pare-balles dans un endroit sûr pour le cas où il ne ferait pas son office.
- Remplacez le dispositif pare-balles s'il est usé.
- Restez **TOUJOURS** attentif à votre cible et à ce qui se trouve au-delà, pour le cas où vous la manquerez.
- Ne tirez **JAMAIS** sur des surfaces dures, de l'eau ou tout autre objet susceptible de provoquer des ricochets.
- Ce fusil à air comprimé ne peut être utilisé que lorsque la législation locale le permet ou sur les champs de tir autorisés par la loi, et seulement si les munitions ne parviennent pas au-delà de la zone de tir. Gardez à l'esprit la portée maximale de la munition. Respectez **TOUJOURS** les lois et les règlements qui s'appliquent aux armes à air comprimé.
- Vérifiez **TOUJOURS** que le fusil à air comprimé est réglé sur « **SÛR** » et déchargé lorsqu'il vous est remis par une autre personne ou après stockage.
- Ne placez **JAMAIS** votre doigt à proximité de la gâchette avant d'être prêt à tirer.
- Vous devez **TOUJOURS** porter des lunettes de protection, de même que les personnes se tenant à proximité.
- Si vos lunettes de lecture ou de vue habituelles ne sont pas des lunettes de sécurité certifiées, veillez à porter des lunettes de protection par-dessus.
- Ne chargez **JAMAIS** votre fusil à air comprimé avant d'être prêt à tirer en toute sécurité.
- Utilisez **TOUJOURS** les munitions de calibre approprié au fusil à air comprimé. Utilisez **UNIQUEMENT** des munitions conçues pour ce fusil à air comprimé.
- Ne réutilisez **JAMAIS** les munitions.
- Rangez **TOUJOURS** le fusil à air comprimé avec la sécurité en position « **SÛR** », déchargé, désarmé, séparé des munitions, hors de portée des enfants, et dans un endroit sûr pour empêcher les personnes non autorisées d'y accéder.
- Ne tentez **PAS** de démonter ou de modifier le fusil à air comprimé.
- Rangez **TOUJOURS** ce fusil à air comprimé dans un endroit sûr.
- Entreposez **TOUJOURS** les munitions séparément du fusil.
- Déchargez **TOUJOURS** le fusil à air comprimé avant de le remettre à une autre personne.
- Lisez et respectez **TOUJOURS** le manuel du fabricant et les instructions.
- Ne laissez **JAMAIS** une autre personne utiliser ce produit sans qu'elle ait lu ce manuel en entier.

Les pièces qui composent votre fusil à air comprimé



ATTENTION :

- NE MANIPULEZ LE FUSIL À AIR COMPRIMÉ QUE LORSQU'IL EST EN POSITION DE SÉCURITÉ.
- VEILLEZ À CE QUE LE CANON SOIT TOUJOURS POINTÉ DANS UNE DIRECTION SÛRE.

Votre carabine à air M1 de Springfield Armory® est équipé d'une sécurité manuelle.

SÉCURITÉ MANUELLE



ATTENTION :

COMME TOUS LES APPAREILS MÉCANIQUES, LA SÉCURITÉ D'UN FUSIL À AIR COMPRIMÉ PEUT FAILLIR. MÊME EN POSITION DE SÉCURITÉ, VOUS DEVEZ CONTINUER À MANIPULER LE FUSIL À AIR COMPRIMÉ AVEC PRÉCAUTIONS. NE POINTEZ JAMAIS LE FUSIL À AIR COMPRIMÉ SUR UN OBJET SUR LEQUEL VOUS N'AVEZ PAS L'INTENTION DE TIRER.

 **ATTENTION :** ASSUREZ-VOUS QUE LE FUSIL À AIR COMPRIMÉ EST TOUJOURS POINTÉ DANS UNE DIRECTION SÛRE. NE POINTEZ JAMAIS LE FUSIL À AIR COMPRIMÉ SUR UN ANIMAL OU UNE PERSONNE, MÊME S'IL EST DÉCHARGÉ. MANIPULEZ TOUJOURS LE FUSIL À AIR COMPRIMÉ COMME S'IL ÉTAIT CHARGÉ ET PRÊT À TIRER.

Installation des capsules de CO₂

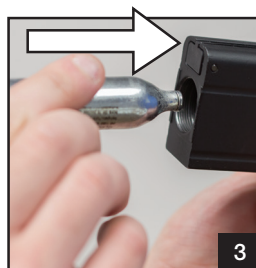

1. Appuyez sur le bouton de dégagement du chargeur. Le chargeur sera libéré de la carabine.
2. Tournez la vis de perçage de la capsule dans le sens inverse des aiguilles d'une montre à l'aide de la clé Allen incluse.
3. Insérez la capsule de CO₂ comme illustré
4. Tournez la vis de perçage de la capsule dans le sens des aiguilles d'une montre avec la clé Allen incluse jusqu'au blocage. La capsule est maintenant percée.
5. Insérez le chargeur

REMARQUE : Le CO₂ peut siffler légèrement jusqu'à ce que la vis de serrage soit serrée à fond.

REMARQUE : N'essayez jamais de forcer une capsule de CO₂ pour la mettre en place ou la dégager. N'entreposez pas votre fusil à air comprimé avec une capsule de CO₂ à l'intérieur. Si vous prévoyez de ne pas utiliser votre fusil à air comprimé pendant une période prolongée, videz la capsule de CO₂ et retirez-la du fusil à air comprimé. Le respect de cette consigne est très important pour prolonger la durée de vie des joints de votre fusil d'Airsoft.

ATTENTION : UTILISEZ UNIQUEMENT DES CAPSULES DE CO₂ DE 12 GRAMMES. TOUTE TENTATIVE D'UTILISATION D'AUTRES TYPES DE CAPSULES DE GAZ PEUT ÊTRE EXTRÊMEMENT DANGEREUSE ET ENTRAÎNER DES BLESSURES GRAVES VOIRE MORTELLES. L'UTILISATION D'AUTRES GAZ QUE LE CO₂ PEUT ENTRAÎNER UNE EXPLOSION OU UN ÉCLATEMENT DU FUSIL À AIR COMPRIMÉ.

ATTENTION : TENEZ VOTRE VISAGE ET VOS MAINS ÉLOIGNÉS DU CO₂ QUI S'ÉCHAPPE. IL PEUT PROVOQUER DES ENGELURES S'IL ENTRE EN CONTACT AVEC LA PEAU. VÉRIFIEZ TOUJOURS QUE LA CAPSULE DE CO₂ EST VIDE AVANT DE LA RETIRER DU FUSIL À AIR COMPRIMÉ EN TOURNANT LENTEMENT LA VIS DE PERÇAGE DE LA CAPSULE DE GAZ DANS LE SENS INVERSE DES AIGUILLES D'UNE MONTRE JUSQU'À CE QUE VOUS N'ENTENDIEZ PLUS DE CO₂ S'ÉCHAPPER.

Chargement du chargeur

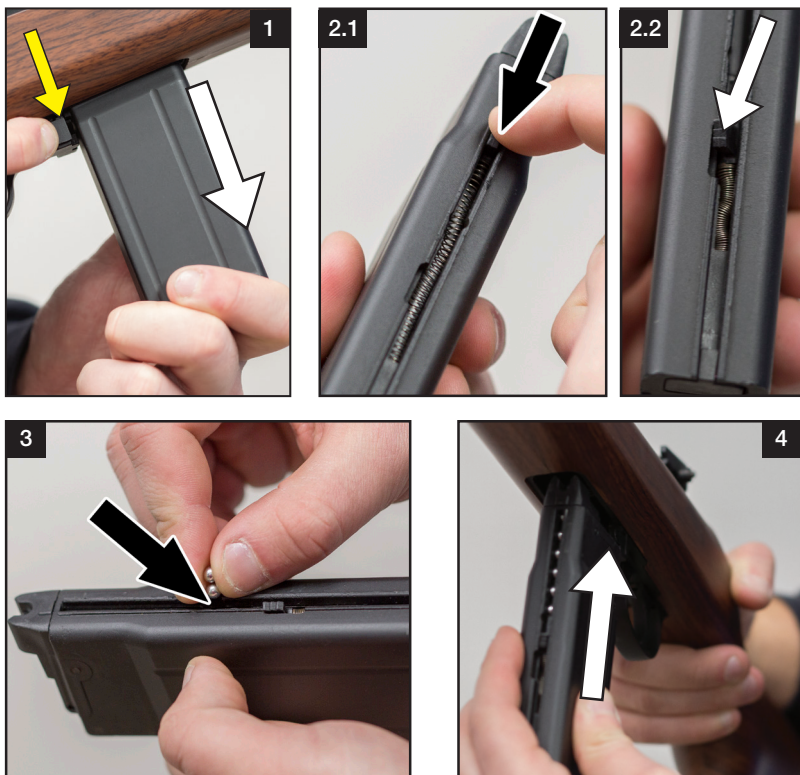

1. Appuyez sur le bouton de dégagement du chargeur. Le chargeur sera libéré de la carabine.

2. Tirez l'élévateur vers le bas jusqu'au niveau de l'encoche de maintien (Fig 2.1). Poussez ensuite l'élévateur dans l'encoche (Fig. 2.2).

3. Chargez des billes (jusqu'à 15) dans le port de chargement et relâchez l'élévateur une fois l'opération terminée.

4. Insérez le chargeur dans la carabine. Vous devez sentir qu'il se verrouille en place lorsqu'il est correctement inséré.

ATTENTION :

UTILISEZ DES BILLES DE CALIBRE 0.177 (4,5 MM) DANS CE FUSIL À AIR COMPRIMÉ. L'UTILISATION DE TOUTE AUTRE MUNITION PEUT VOUS BLESSER OU ENDOMMAGER LE FUSIL À AIR COMPRIMÉ. NE TENTEZ PAS DE RÉUTILISER DES BILLES QUI ONT DÉJÀ ÉTÉ TIRÉES OU QUI SONT DÉFORMÉES. N'UTILISEZ PAS DE GRENAILLE, DE FLÉCHETTES, DE ROULEMENTS À BILLES OU D'AUTRES CORPS ÉTRANGERS, CAR ILS POURRAIENT BLESSER LE TIREUR OU UNE AUTRE PERSONNE ET/OU ENDOMMAGER LE FUSIL À AIR COMPRIMÉ.

Fonctionnement

1. Pour armer et charger la carabine, tirez le verrou en arrière aussi loin que possible avant de le relâcher (Fig. 1).



ATTENTION :

TENEZ VOS MAINS ET VOS DOIGTS ÉLOIGNÉS DE LA CULASSE CAR LE VERRU SE REFERME RAPIDEMENT UNE FOIS RELÂCHÉ.

2. En cas de grippage ou si vous devez retirer une bille du canon ou de la culasse, tirez le verrou en arrière pour verrouiller le fusil. Pour ce faire, tirez la poignée de chargement vers l'arrière et abaissez la goupille de sécurité dans la fente de verrouillage (Fig. 2.1).



Une fois la goupille dans la fente, le verrou sera maintenu en position ouverte (Fig. 2.2).

Pour libérer le verrou, tirez légèrement la poignée de chargement vers l'arrière avant de la relâcher.



3. Pour viser correctement, la lame du viseur avant de la carabine à air comprimé doit être alignée avec l'ouverture du viseur arrière (Fig. 3).

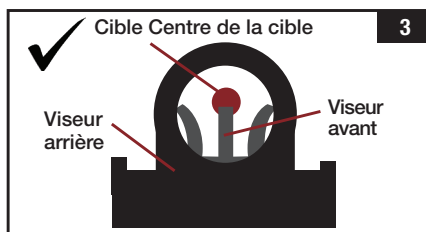

Fonctionnement

4. Avec votre carabine à air comprimé pointée dans une DIRECTION SÛRE, enlevez la position de sécurité et pressez la détente pour tirer (Fig. 4). Une fois le coup parti, le verrou sera refoulé et actionnera le mécanisme.



⚠ ATTENTION :

LA GLISSIÈRE SE RABAT, CE QUI SIGNIFIE QU'ELLE EST REFOULÉE VERS L'ARRIÈRE. GARDEZ LES MAINS ET LES DOIGTS ÉLOIGNÉS DES POINTS DE PINCEMENT.



Réglage du viseur

Le viseur arrière est réglable uniquement en dérive.

Réglage en dérive : Si le point d'impact se trouve trop à gauche, tournez la vis de réglage dans le sens des aiguilles d'une montre (Fig. 5.1). Si le point d'impact se trouve trop à droite, tournez la vis de réglage dans le sens inverse des aiguilles d'une montre (Fig. 5.2).



Entretien et maintenance

ATTENTION : ASSUREZ-VOUS QUE LA BOUCHE DU CANON DU FUSIL À AIR COMPRIMÉ POINTE TOUJOURS DANS UNE DIRECTION SÛRE. NE VISEZ JAMAIS DES PERSONNES OU DES ANIMAUX INNOCENTS. MANIPULEZ TOUJOURS VOTRE FUSIL À AIR COMPRIMÉ COMME S'IL ÉTAIT CHARGÉ ET PRÊT À TIRER.

ATTENTION : NE TENTEZ JAMAIS DE NETTOYER LE FUSIL À AIR COMPRIMÉ SANS AVOIR D'ABORD RÉGLÉ LA SÉCURITÉ SUR « SÛR », ENLEVÉ LE CHARGEUR ET VÉRIFIÉ QUE LE CANON EST VIDE.

Les parties métalliques exposées doivent être nettoyées à l'aide d'un chiffon légèrement huilé après la manipulation pour éviter la rouille. Utilisez de l'huile sans acide et sans résine. **Effectuez des inspections de routine du fusil à air comprimé pour vous assurer de son bon fonctionnement.**

ATTENTION :

LES HUILES CONTENANT DE L'ACIDE OU DE LA RÉSINE PEUVENT ENDOMMAGER LES JOINTS ET LE VERNIS DU FUSIL.

Nettoyage du canon

- Ne forcez pas la tige dans le canon car vous risqueriez de l'endommager.
- Ne versez jamais d'huile de silicone directement dans le canon.

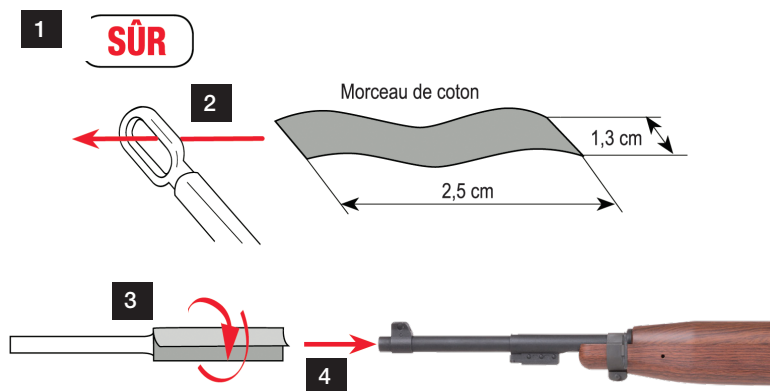

RÉPARATION /SERVICE / GARANTIE

REMARQUE : Ne retournez pas les produits défectueux ou endommagés au revendeur. Si votre fusil à air comprimé doit être réparé, appelez Air Venturi® au 216-220-1180 et demandez le service après-vente. **N'ESSAYEZ PAS DE LE DÉMONTÉ !** Des outils et des accessoires spéciaux sont nécessaires pour réparer votre fusil à air comprimé. Toute opération de démontage ou de modification non effectuée par Air Venturi® annulera la garantie.

Garantie limitée de 90 jours

Pour ce produit, l'acheteur final bénéficie d'une garantie contre les défauts de matériel et de fabrication, valable pendant 90 jours à compter de la date d'achat au détail. Dans le cas peu probable où le produit présenterait un défaut de matériel ou de fabrication dans les 90 jours suivant l'achat au détail, nous réparerons ou remplacerons les articles défectueux sous garantie.

Couvert par la garantie :

Pièces de rechange et main d'œuvre. Frais de livraison du produit réparé au client.

Non couvert par la garantie :

Frais d'expédition du produit défectueux à Air Venturi.

Tout dommage ou défaut causé par une utilisation incorrecte, ou par un acte ou un manquement du propriétaire.

Les dommages causés par un abus ou un défaut d'entretien normal.

Tout autre frais.

Les pièces sujettes à l'usure normale.

Les dommages indirects ou accidentels et les dépenses accessoires, y compris la dégradation d'autres biens.

Cette garantie s'ajoute à vos droits légaux. Conservez votre ticket de caisse comme preuve d'achat.

REMARQUE : *étant donné que certains États interdisent l'exclusion ou la limitation de garantie pour les dommages accidentels ou indirects, il est possible que vous ne soyez pas concerné par les limitations ou exclusions susmentionnées.*

Pour demander une intervention au titre de la garantie :

Appelez Air Venturi au **216-220-1180** avant de retourner un produit.

Garantie implicite :

Toute garantie implicite, y compris les garanties implicites de qualité marchande et d'adéquation à un usage particulier, est limitée à 90 jours à compter de la date d'achat.

REMARQUE : *étant donné que certains États ne permettent pas de limiter la durée d'une garantie implicite, il est possible que vous ne soyez pas concerné par les limitations susmentionnées.*

Dans la mesure où une disposition quelconque de cette garantie soit interdite par la loi fédérale, étatique ou municipale, qui ne puisse être devancée, cette provision ne sera pas applicable. Cette garantie accorde des droits juridiques spécifiques, et vous pouvez également avoir d'autres droits qui varient d'un état à l'autre et d'un pays à l'autre. Les illustrations et photographies sont à titre informatif seulement et peuvent ne pas montrer le modèle exact acheté.

La garantie s'annule si l'Airgun :

- A été démonté, remonté ou entretenu de manière incorrecte.
- A été équipé de pièces non-Air Venturi.
- A été utilisé de manière incorrecte ou abusive, ou stocké avec négligence.
- Le client ne peut présenter le ticket de caisse d'origine.



Regeln fürs sichere Schießen.....	3
Teile Ihres Luftgewehrs.....	4
Bedienung der Sicherheit.....	5
CO2-Installation.....	6
Laden des Magazins.....	7
Bedienung des Gewehrs.....	8-9
Visiereinstellung.....	9
Pflege & Instandhaltung.....	10
Reparatur/Service/Garantie.....	11



ACHTUNG: SCHUTZBRILLE VORGESCHRIEBEN. TRAGEN SIE IHRE SCHUTZBRILLE BEIM SCHIESSEN.



LESEN SIE SICH DIESE BEDIENUNGSANLEITUNG VOLLSTÄNDIG DURCH. Dieses Luftgewehr ist kein Spielzeug. Behandeln Sie es mit der gleichen Sorgfalt wie eine echte Schusswaffe. Befolgen Sie stets die Sicherheitshinweise in dieser Bedienungsanleitung und bewahren Sie diese Anleitung sicher für die zukünftige Verwendung auf.



WARNUNG: KEIN SPIELZEUG. NUR UNTER AUFSICHT VON ERWACHSENEN VERWENDEN MISSBRAUCH KANN ZU SCHWEREN VERLETZUNGEN ODER ZUM TOD FÜHREN. KANN BIS 328 YARD (300 METER) GEFÄHRLICH SEIN.



WARNUNG: SCHWINGEN SIE DIESES LUFTGEWEHR NICHT UND STELLEN SIE ES NICHT ÖFFENTLICH ZUR SCHAU - ES KANN MENSCHEN VERUNSICHERN UND ES KANN EINE STRAFATAT SEIN. POLIZEI UND ANDERE MÖGEN DENKEN, DASS DIESES LUFTGEWEHR EINE SCHUSSWAFFE IST. ÄNDERN SIE NICHT DIE FARBE ODER MARKIERUNGEN, UM DIE PISTOLE WIE EINE ECHTE HANDFEUERWAFFE AUSSEHEN ZU LASSEN. DIES KÖNNTE GEFÄHRLICH UND EIN STRAFATATBESTAND SEIN.



WARNUNG: ES LIEGT IN DER VERANTWORTUNG DES KÄUFERS UND VERWENDERS, ALLE WARNUNGEN UND HINWEISE BEZÜGLICH DER VERWENDUNG VON TREIBGAS ZU BEFOLGEN.



WARNUNG: DER KÄUFER SOLLTE MINDESTENS 18 JAHRE ALT SEIN, UM DIESES LUFTGEWEHR KAUFEN ZU DÜRFEN. LESEN UND VERSTEHEN SIE DIESE ANLEITUNG SORGFÄLTIG, BEVOR SIE DIESES LUFTGEWEHR BENUTZEN. KÄUFER UND BENUTZER SIND VERPFLICHTET, ALLE GESETZE BEZÜGLICH DES KAUFES, DER VERWENDUNG UND DES EIGENTUMS DIESES LUFTGEWEHRS EINZUHALTEN.

Regeln fürs sichere Schießen

- Zielen Sie mit dem Luftgewehr **NIEMALS** auf einen anderen Menschen.
- Zielen Sie mit dem Luftgewehr **NIEMALS** auf ein Ziel, auf das Sie nicht schießen möchten.
- Behandeln Sie das Luftgewehr **IMMER** so, als sei es geladen und handhaben Sie es mit der gleichen Sorgfalt wie eine Schusswaffe.
- Zielen Sie **IMMER** in eine **SICHERE RICHTUNG**.
- Zielen Sie mit dem Lauf **IMMER** in eine **SICHERE RICHTUNG**.
- Legen Sie **NIEMALS** Ihre Hand über den Lauf.
- Lassen Sie die Luftwaffe **IMMER** auf „**SICHER**“ stehen, bis Sie zum Schießen in eine **SICHERE RICHTUNG** bereit sind.
- **ÜBERPRÜFEN** Sie hinter und außerhalb Ihres Ziels, dass Sie einen sicheren Kugelfang haben und dass keine Person oder Eigentum gefährdet wird.
- Positionieren Sie den Kugelfang an einem Ort, der auch bei Versagen des Kugelfangs sicher ist.
- Ersetzen Sie den Kugelfang, wenn dieser abgenutzt ist.
- Gehen Sie **IMMER** sicher, dass Sie wissen, wo sich Ihr Ziel befindet und was dahinter liegt, für den Fall, dass Sie es verfehlen.
- Schießen Sie **NIEMALS** auf eine harte Oberfläche, Wasser oder andere Gegenstände, die Querschläger verursachen können.
- Diese Airsoft Pistole darf nur verwendet werden, wenn die örtliche Gesetzgebung dies erlaubt oder auf Schießständen, wo es das Gesetz erlaubt, und nur dann, wenn die Munition nicht über den Schießbereich hinausfliegen kann. Bedenken Sie die maximale Reichweite der Munition. Befolgen Sie **IMMER** die Gesetze und Vorschriften in Bezug auf Luftwaffen.
- Überprüfen Sie **IMMER**, dass das Luftgewehr auf „**SICHER**“ steht und entladen ist, wenn Sie es von einer anderen Person in Empfang oder aus der Aufbewahrung nehmen.
- Halten Sie Ihre Finger **IMMER** vom Abzug und Abzugsbügel fern, bis Sie bereit sind zu schießen.
- Sie und andere Personen in der Nähe sollten **IMMER** Schutzbrillen fürs Schießen tragen, um Ihre Augen zu schützen.
- Wenn Ihre Lesebrille oder Brille mit geschliffenen Gläsern keine zertifizierte Schutzbrille ist, stellen Sie sicher, dass Sie eine Schutzbrille zum Schießen über Ihrer regulären Brille tragen.
- Laden Sie **NIEMALS** Ihr Luftgewehr, bevor Sie bereit sind zu schießen und die Waffe sicher geladen werden kann.
- Benutzen Sie **IMMER** Munition des korrekten und für das Luftgewehr geeigneten Kalibers. Benutzen Sie **NUR** Munition, die für dieses Luftgewehr entwickelt wurde.
- Benutzen Sie Munition **NIEMALS** mehrmals.
- Bewahren Sie das Luftgewehr **IMMER** mit der Sicherung auf „**SICHER**“, ungeladen, entspannt, von der Munition getrennt, außerhalb der Reichweite von Kindern und an einem sicheren Ort auf, um zu verhindern, dass unbefugte Personen Zugang zu der Waffe erhalten.
- Versuchen Sie **NICHT** das Luftgewehr auseinander zu nehmen oder dieses zu manipulieren.
- Bewahren Sie dieses Luftgewehr **IMMER** an einem sicheren Ort auf.
- Bewahren Sie Munition **IMMER** getrennt von der Waffe auf.
- Entladen Sie das Luftgewehr **IMMER**, bevor Sie dieses einer anderen Person geben.
- Lesen und befolgen Sie **IMMER** die Betriebsanleitung und Anweisungen des Herstellers.
- Lassen Sie **NIEMALS** Personen dieses Produkt benutzen, die diese Betriebsanleitung nicht vollständig gelesen haben.

Einzelteile Ihrer Airsoft Pistole

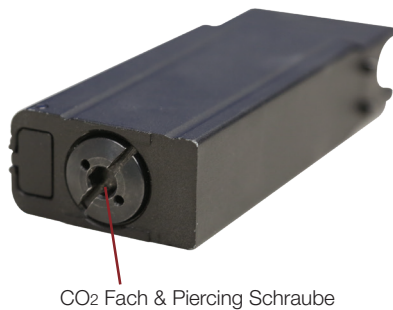
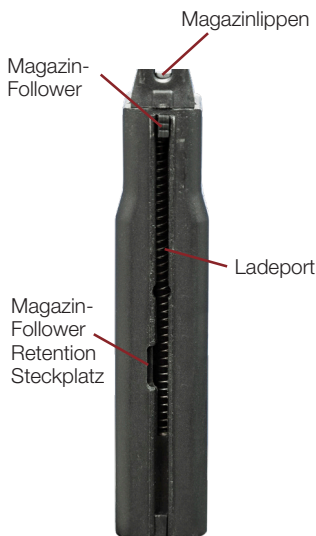

Sicherung

! ACHTUNG:

- HANDHABEN SIE DAS LUFTGEWEHR NUR, WENN DIE SICHERUNG AUF "SICHER" STEHT.
- STELLEN SIE IMMER SICHER, DASS DER LAUF IN EINE SICHERE RICHTUNG ZEIGT.

Ihr Springfield Armory® M1 Carbine Airsoft-Gewehr verfügt über eine manuelle Sicherheit.

MANUELLE SICHERUNG



! ACHTUNG:

WIE ALLE MECHANISCHEN GERÄTE, KANN DIE SICHERUNG EINES LUFTGEWEHRES VERSAGEN.

AUCH WENN DIE SICHERUNG AUF "SICHER" STEHT, SOLLTEN SIE DAS LUFTGEWEHR SICHER HANDHABEN. DAS LUFTGEWEHR NIEMALS AUF ETWAS RICHTEN, AUF DAS SIE NICHT SCHIESSEN MÖCHTEN.

! WARNUNG:

STELLEN SIE SICHER, DASS DAS LUFTGEWEHR IMMER IN EINE SICHERE RICHTUNG ZEIGT. ZIELEN SIE NIEMALS MIT DEM LUFTGEWEHR AUF PERSONEN ODER HAUSTIERE, AUCH WENN DIESES NICHT GELADEN IST. GEHEN SIE IMMER DAVON AUS, DASS DAS LUFTGEWEHR GELADEN UND BEREIT ZU FEUERN IST.

CO₂-Installation

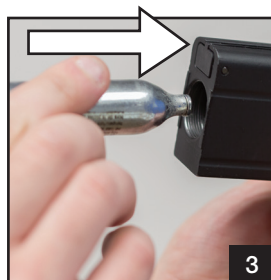

1. Drücken Sie den Magazinauslöser. Das Magazin wird frei aus dem Gewehr herausfallen.

2. Drehen Sie die Piercingschraube mit dem mitgelieferten Inbusschlüssel gegen den Uhrzeigersinn.

3. CO₂-Kapsel wie gezeigt einsetzen

4. Drehen Sie die Piercingschraube der Kapsel mit dem mitgelieferten Inbusschlüssel im Uhrzeigersinn, bis sie fest sitzt. Die Kapsel ist jetzt durchbohrt.

5. Magazin einsetzen.

HINWEIS: Ein leichtes Durchsickern von CO₂ kann auftreten, bis die Piercingschraube fest angezogen ist.

HINWEIS: Versuchen Sie niemals, eine CO₂-Kapsel in oder aus ihrer Position zu drücken. Bewahren Sie Ihr Luftgewehr nicht mit einer CO₂ Kapsel darin auf. Wenn Sie wissen, dass Sie Ihr Luftgewehr längere Zeit nicht benutzen werden, leeren Sie die CO₂-Kapsel und nehmen Sie sie aus dem Luftgewehr. Es ist sehr wichtig sich daran zu erinnern, da dies die Lebensdauer Ihrer Luftgewehrsiegel verlängert.

! WARNUNG: VERWENDEN SIE NUR 12 GRAMM CO₂-KAPSELN. JEGLICHER VERSUCH, ANDERE ARTEN VON GASKAPSELN ZU VERWENDEN, KÖNNTE EXTREM GEFÄHRLICH SEIN UND KÖNNTE ZU ERNSTEN VERLETZUNGEN ODER TOD FÜHREN. ANDERE GASE ALS CO₂ KÖNNEN ZU EINER EXPLOSION ODER BRUCH DES LUFTGEWEHRS FÜHREN.

! WARNUNG: HALTEN SIE HÄNDE UND GESICHT WEG VON ENTWEICHENDEM CO₂-GAS. ES KANN ERFRIERUNGEN VERURSACHEN, WENN ES ZU KONTAKT MIT DER HAUT KOMMT. STELLEN SIE IMMER SICHER, DASS DIE CO₂-KAPSEL LEER IST, BEVOR SIE VERSUCHEN, SIE AUS DEM LUFTGEWEHR ZU ENTFERNEN, INDEM SIE DIE GASKAPSELEINSTECHSCHRAUBE LANGSAM GEGEN DEN UHRZEIGERSINN DREHEN, BIS SIE DAS ENTWEICHEN DES CO₂-GASES NICHT MEHR HÖREN.

Laden des Magazins



1. Drücken Sie den Magazinauslöser. Das Magazin wird aus dem Gewehr frei herausfallen.
2. Ziehen Sie den Zubringer nach unten, bis er mit dem Retentionsschlitz ausgerichtet ist (Abb. 2.1) Nach dem Ausrichten drücken Sie den Zubringer in den Schlitz (Abb. 2.2).
3. Laden Sie BB (*bis zu 15*) durch den Ladeport und lassen Sie den Zubringer los, wenn Sie fertig sind.
4. Magazin in das Gewehr einsetzen. Sie werden spüren, dass es einrastet, wenn es vollständig eingesetzt ist.

ACHTUNG:

VERWENDEN SIE .177 KALIBER (4,5 MM) BBs IN DIESEM LUFTGEWEHR. DIE VERWENDUNG VON ANDERER MUNITION KANN ZU VERLETZUNGEN ODER SCHÄDEN AN DEM LUFTGEWEHR FÜHREN. VERSUCHEN SIE NICHT, ABGEFEUERTE ODER DEFORMIERTE BBs WIEDERZUVERWENDEN. VERWENDEN SIE KEIN POSTENSCHROT, DARTS, KUGELLAGER, ODER ANDERE FREMDE GEGENSTÄNDE, WEIL SIE IHNEN ODER EINER ANDEREN PERSON SCHADEN ZUFÜGEN ODER DAS LUFTGEWEHR BESCHÄDIGEN UND/ODER BLOCKIEREN KÖNNEN.

Bedienung

1. Um das Gewehr zu spannen und zu laden, ziehen Sie den Bolzen so weit wie möglich zurück und lassen Sie ihn los (Abb. 1).

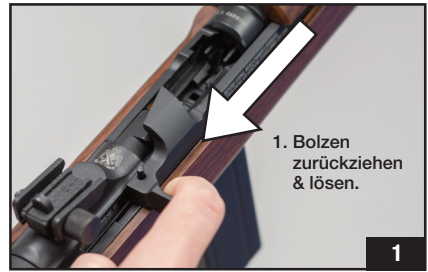

⚠️ ACHTUNG:

HALTEN SIE HÄNDE UND FINGER VON DER VERSCHLUSSÖFFNUNG FERN, DA SICH DER VERSCHLUSS NACH DEM LÖSEN SCHNELL SCHLIESST.

2. Wenn eine Ladehemmung auftritt oder ein BB aus dem Lauf / Verschluss entfernt werden muss, verriegeln Sie den Bolzen nach hinten. Ziehen Sie dazu den Ladegriff zurück und drücken Sie den Sicherungsstift in den Verriegelungsschlitz (Abb. 2.1).



Sobald sich der Stift im Schlitz befindet, wird der Bolzen in der offenen Position gehalten (Abb. 2.2).

Um den Bolzen zu lösen, ziehen Sie den Ladegriff etwas zurück und lassen Sie ihn los.



3. Das Luftgewehr ist richtig ausgerichtet, wenn das Kornblatt in der Kimmenöffnung zentriert ist (Abb. 3).

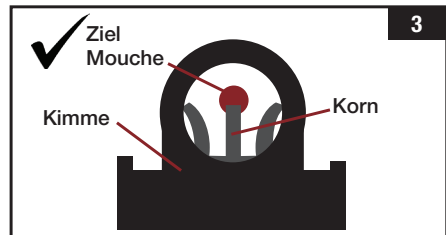

Bedienung

4. Wenn Ihr Luftgewehr in eine sichere Richtung gerichtet ist, nehmen Sie das Gewehr "OFF SICHER" und drücken Sie den Abzug, um zu schießen (Abb. 4). Nach dem Abfeuern wird der Bolzen zurück geblasen und die Aktion durchlaufen.



⚠️ ACHTUNG:

DER SCHLITTEN STÖSST ZURÜCK, D. H. ER BEWEGT SICH NACH HINTEN. HALTEN SIE HÄNDE UND FINGER VON QUETSCHUNGSBEREICHEN FERN.



Visiereinstellung

Die Kimme ist für die Windstellung verstellbar.

Seitenverstellung: Wenn der Aufschlagpunkt zu weit links ist, drehen Sie die Einstellschraube im Uhrzeigersinn (Abb. 5.1). Wenn der Aufschlagpunkt zu weit rechts ist, drehen Sie die Einstellschraube gegen den Uhrzeigersinn (Abb. 5.2).



Pflege & Instandhaltung

! WARNUNG: STELLEN SIE SICHER, DASS DIE MÜNDUNG DES LUFTGEWEHRS IMMER IN EINE SICHERE RICHTUNG ZEIGT. ZIELEN SIE NIEMALS AUF HAUSTIERE ODER ARGLOSE PERSONEN. BEHANDELN SIE IHR LUFTGEWEHR IMMER SO, ALS SEI DIESES GELADEN UND ZU FEUERN BEREIT.

! WARNUNG: VERSUCHEN SIE NIEMALS DAS LUFTGEWEHR ZU REINIGEN, OHNE VORHER DIE SICHERUNG AUF "SICHER" ZU SCHALTEN; ENTFERNEN SIE DAS MAGAZIN UND ÜBERPRÜFEN SIE DEN LAUF, DIESER MUSS LEER SEIN.

Freiliegende Metallteile sollten nach der Verwendung mit einem leicht geölten Tuch abgewischt werden, um Rost zu verhindern. Verwenden Sie leichtes, säurefreies und harzfreies Öl. Führen Sie Routineinspektionen Ihres Luftgewehr durch, um den ordnungsgemäßen Betrieb zu überprüfen

! ACHTUNG:

ÖLE, DIE SÄUREN ODER HARZE ENTHALTEN, KÖNNEN DIE DICHTUNGEN UND MÖGLICHERWEISE DAS FINISH DES GEWEHRS BESCHÄDIGEN.

Reinigung des Laufs

- Zwängen Sie den Reinigungsstab nicht in den Lauf, da dies Schäden verursachen kann.
- Lassen Sie niemals Silikonöl direkt in den Lauf tropfen.

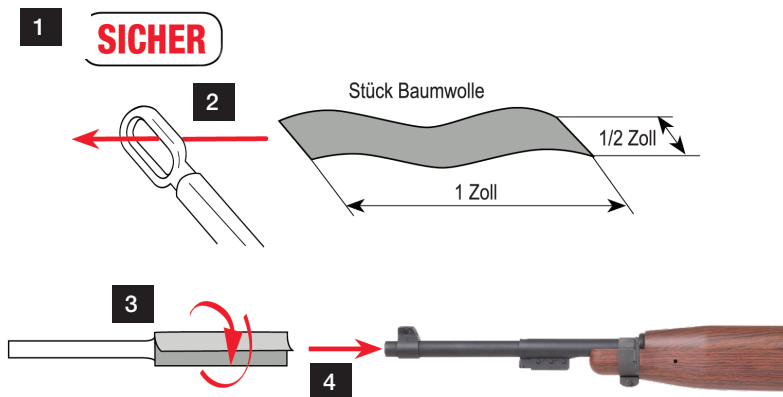

REPARATUR / SERVICE / GARANTIE

HINWEIS: Geben Sie keine defekten oder beschädigten Produkte zurück an den Händler. Wenn Ihr Luftgewehr repariert werden muss, rufen Sie Air Venturi® an 216-220-1180 und fragen Sie nach der Service-Abteilung. **VERSUCHEN SIE NICHT DIE PISTOLE AUSEINANDER ZU BAUEN!** Ihr Luftgewehr benötigt spezielle Werkzeuge und Vorrichtungen zur Reparatur. Jedes Auseinanderbauen oder Modifikation, die nicht von Air Venturi® durchgeführt wird, erlischt die Garantie.

90 Tage Beschränkte Garantie

Für dieses Produkt besteht für den Endverbraucher eine Garantie von 90 Tagen ab Kaufdatum auf Material- und Verarbeitungsfehler. In dem unwahrscheinlichen Fall, dass in den ersten 90 Tagen nach dem Kauf des Produkts Material- oder Verarbeitungsfehler auftreten, werden wir die defekten Teile unter der Garantie reparieren oder ersetzen.

Was abgedeckt ist:

Ersatzteile und Arbeit. Transportkosten für den Verbraucher für das reparierte Produkt.

Was nicht abgedeckt ist:

Transportkosten für defekte Produkte an Air Venturi.

Jegliche Schäden oder Fehler, die durch Missbrauch, Handlung oder Untätigkeit des Eigentümers verursacht werden.

Schäden, die durch Missbrauch oder Nichterfüllung der normalen Wartung verursacht werden.

Jegliche andere Ausgaben.

Teile, die normaler Abnutzung unterliegen.

Folgeschäden, Nebenschäden oder Nebenkosten einschließlich Sachschäden am Eigentum.

Diese Garantie gilt zusätzlich zu Ihren gesetzlichen Rechten. Bewahren Sie Ihren Kaufbeleg als Kaufnachweis auf.

HINWEIS: *In einigen Staaten ist der Ausschluss oder die Beschränkung von Neben- oder Folgeschäden nicht zulässig. Daher trifft die oben genannte Einschränkung oder der Ausschluss möglicherweise nicht auf Sie zu.*

Gewährleistungsansprüche:

Rufen Sie Air Venturi unter **216-220-1180** an, bevor Sie ein Produkt zurücksenden.

Implizierte Garantien:

Alle implizierten Garantien, einschließlich der implizierten Garantien der Marktgängigkeit und Eignung für einen bestimmten Zweck, sind auf 90 Tage ab Kaufdatum begrenzt.

HINWEIS: *In einigen Staaten sind keine Beschränkungen für die Dauer einer implizierten Garantie zulässig. Daher gilt die obige Einschränkung möglicherweise nicht für Sie.*

Soweit eine Bestimmung dieser Garantie durch bundesstaatliche, staatliche oder kommunale Gesetze gesetzlich verboten ist, die nicht vorweggenommen werden kann, ist sie nicht anwendbar. Diese Garantie gibt Ihnen bestimmte Rechte, und Sie können auch andere Rechte haben, die von Staat zu Staat und von Land zu Land unterschiedlich sind. Abbildungen und Fotos dienen nur zu Informationszwecken und zeigen möglicherweise nicht das genaue Modell an.

Die Garantie ist ungültig, wenn das Luftgewehr:

- Falsch demontiert, wieder zusammengesetzt oder gewartet wurde.
- Wurde mit Nicht-Venturi-Teilen ausgestattet.
- Missbraucht, fehlverwendet oder unsachgemäß gelagert wurde.
- Der Originalkaufbeleg nicht vorgelegt werden kann.



Regole di Tiro Sicuro.....	3
Parti dell'Arma.....	4
Funzionamento in Sicurezza.....	5
Installazione della capsula di CO2.....	6
Caricamento delle Munizioni.....	7
Messa in Funzione del Fucile.....	8-9
Regolazione dei Mirini.....	9
Cura e manutenzione.....	10
Riparazione/Assistenza/Garanzia.....	11

ATTENZIONE: **PROTEZIONE DEGLI OCCHI NECESSARIA. INDOSSARE GLI OCCHIALI DI PROTEZIONE PER IL TIRO.** 

LEGGERE QUESTO MANUALE INTEGRALMENTE. Quest'arma ad aria compressa non è un giocattolo. Trattarla con la stessa cautela con cui si maneggerebbe un'arma da fuoco. Attenersi sempre attentamente alle istruzioni sulla sicurezza e conservare questo manuale in un luogo sicuro per riferimento futuro.

ATTENZIONE! NON È UN GIOCATTOLO. RICHIEDE LA SUPERVISIONE DI UN ADULTO L'USO IMPROPRIO PUÒ CAUSARE LESIONI, O MORTE. PUÒ ESSERE PERICOLOSA FINO A 328 IARDE (300 METRI).

ATTENZIONE! NON BRANDIRE O MOSTRARE QUEST'ARMA AD ARIA COMPRESSA IN PUBBLICO - IL FARLO PUÒ CONFONDERE LE PERSONE E COSTITUIRE REATO. LA POLIZIA ED ALTRI POTREBBERO PENSARE CHE QUEST'ARMA AD ARIA COMPRESSA SIA UN'ARMA DA FUOCO. NON CAMBIARE IL COLORE O I CONTRASSEGNI PER FARLA SOMIGLIARE DI PIÙ AD UN'ARMA DA FUOCO. È PERICOLOSO E PUÒ COSTITUIRE REATO.

ATTENZIONE! L'ACQUIRENTE E L'UTENTE HANNO LA RESPONSABILITÀ DI OSSERVARE TUTTE LE AVVERTENZE E PRECAUZIONI RIGUARDO L'USO DI GAS PROPELLENTI.

ATTENZIONE! PER ACQUISTARE QUEST'ARMA AD ARIA COMPRESSA SI DOVREBBERO AVER COMPIUTI ALMENO I 18 ANNI. LEGGERE ATTENTAMENTE ED ASSICURARSI DI AVER COMPRESO QUESTE ISTRUZIONI PRIMA DI UTILIZZARE QUEST'ARMA AD ARIA COMPRESSA. L'ACQUIRENTE E L'UTILIZZATORE SONO TENUTI AD OSSERVARE TUTTE LE LEGGI IN MERITO ALL'ACQUISTO, ALL'USO ED AL POSSESSO DI QUEST'ARMA AD ARIA COMPRESSA.

Regole di Tiro Sicuro

- **MAI** puntare quest'Arma ad aria compressa contro una persona.
- **MAI** puntare l'arma su qualcosa a cui non si intenda sparare.
- Trattare **SEMPRE** quest'Arma ad aria compressa come se fosse carica e maneggiarla con lo stesso rispetto che si avrebbe per un'arma da fuoco.
- Puntare **SEMPRE** in una **DIREZIONE SICURA**.
- Tenere **SEMPRE** la volata puntata verso una **DIREZIONE SICURA**.
- **MAI** tenere alcuna parte della mano sulla bocca della pistola.
- Tenere **SEMPRE** l'arma ad aria compressa su "**SICURO**", fino a quando non si sarà pronti a sparare in una **DIREZIONE SICURA**.
- **CONTROLLARE** dietro ed oltre il proprio bersaglio per assicurarsi che ci sia un ferma-proiettili sicuro e che nessuna persona o proprietà possa essere danneggiata.
- Posizionare il ferma-proiettili in una posizione sicura, nel caso dovesse guastarsi.
- Sostituire il ferma-proiettili quando usurato.
- Assicurarsi **SEMPRE** di guardare al proprio bersaglio ed a cosa c'è dietro, in caso si sbagliasse mira.
- **MAI** sparare su superfici dure, acqua o qualsiasi altra cosa che possa provocare un rimbalzo.
- Quest'Arma ad aria compressa può essere usata solo dove consentito dalle leggi locali o ai poligoni di tiro consentiti dalla legge e solo se le munizioni non vengono sparate fuori dall'area di tiro. Tenere in considerazione la portata massima delle munizioni. **Attenersi SEMPRE** alle leggi ed ai regolamenti applicabili alle Armi ad aria compressa.
- Verificare **SEMPRE** che l'arma sia SU "**SICURO**" e scarica, quando la si riceve da un'altra persona o la si prende dal luogo in cui è riposta.
- Tenere **SEMPRE** il dito lontano dal grilletto e dal ponticello finché non si sarà pronti a sparare.
- Il tiratore ed i suoi accompagnatori dovranno indossare **SEMPRE** occhiali di sicurezza specifici per il tiro, per proteggere gli occhi.
- Se si indossano occhiali da lettura o da vista non certificati per la sicurezza, assicurarsi di indossare occhiali da tiro sopra quelli che si indossano solitamente.
- **MAI** caricare l'Arma fino a quando non si sarà pronti a sparare e non sarà sicuro farlo.
- Usare **SEMPRE** munizioni del carico corretto e adatto all'Arma ad aria compressa. Usare **SOLO** munizioni progettate per quest'Arma ad aria compressa.
- Non riutilizzare **MAI** le munizioni.
- Conservare **SEMPRE** l'Arma ad aria compressa con la sicura su "**SICURO**", scarica, non armata e separata dalle munizioni, lontana dalla portata dei bambini e in un luogo sicuro per evitare che persone non autorizzate vi abbiano accesso.
- **NON** tentare di smontare o manomettere l'Arma ad aria compressa.
- Conservare **SEMPRE** quest'arma ad aria compressa in un luogo sicuro.
- Conservare **SEMPRE** le munizioni separatamente dall'arma.
- Scaricare **SEMPRE** quest'Arma prima di darla ad altri.
- Leggere e seguire **SEMPRE** il manuale e le istruzioni del fabbricante.
- Non lasciare **MAI** che una persona che non abbia letto completamente questo manuale usi questo prodotto.

Parti dell'Arma ad Aria Compressa

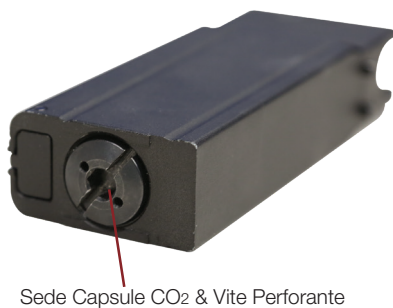

ATTENZIONE:

- MANEGGIARE QUEST'ARMA SOLO QUANDO È SU SAFE.
- ASSICURARSI CHE LA VOLATA SIA PUNTATA SEMPRE IN UNA DIREZIONE SICURA.

La carabina Springfield Armory® M1 è dotata di una sicura manuale.

SICURA MANUALE



ATTENZIONE:

COME TUTTI I DISPOSITIVI MECCANICI, ANCHE UN'ARMA AD ARIA COMPRESSA SICUREZZA PUÒ GUASTARSI. ANCHE QUANDO LA SICURE È "SU SAFE" BISOGNERÀ MANEGGIARE L'ARMA AD ARIA COMPRESSA CON CAUTELA. NON PUNTARE MAI QUEST'ARMA AD ARIA COMPRESSA SU NULLA A CUI NON SI INTENDA SPARARE.

 **ATTENZIONE!** ASSICURARSI CHE L'ARMA AD ARIA COMPRESSA SIA SEMPRE PUNTATA IN UNA DIREZIONE SICURA. NON PUNTARE MAI L'ARMA AD ARIA COMPRESSA CONTRO PERSONE O ANIMALI DOMESTICI, ANCHE QUANDO È SCARICA. MANEGGIARE SEMPRE L'ARMA AD ARIA COMPRESSA COME SE FOSSE CARICA E PRONTA A FARE FUOCO.

Installazione della capsula di CO₂

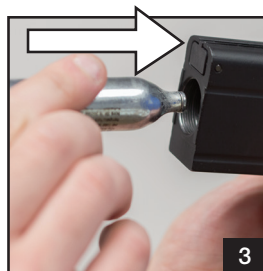

1. Premere lo sgancio del caricatore. Il caricatore si sgancerà dal fucile.

2. Girare la vite perforante della capsula in senso antiorario utilizzando la brugola acclusa.

3. Inserire la capsula di CO₂ come mostrato

4. Girare la vite perforante in senso orario utilizzando la brugola acclusa fino a stringerla completamente. A questo punto la capsula è forata.

5. Inserire il caricatore

NOTA: Fino a quando la vite perforante non sarà completamente stretta, potrebbe verificarsi una lieve fuga di CO₂.

NOTA: Non tentare mai di forzare una capsula di CO₂ dentro o fuori dall'alloggiamento. Non riporre l'Arma ad aria compressa con una capsula di CO₂ inserita. Se sapete che non utilizzerete la vostra Arma per un lungo periodo di tempo, svuotate la capsula di CO₂ ed estraetela dall'Arma ad aria compressa. Ciò è molto importante da ricordare, in quanto prolungherà la durata delle guarnizioni dell'arma.



ATTENZIONE!

USARE SOLO CAPSULE DI CO₂ DA 12 GRAMMI. QUALUNQUE TENTATIVO DI UTILIZZARE ALTRI TIPI DI CAPSULE DI GAS POTREBBE RIVELARSI ESTREMAMENTE PERICOLOSO, E PROVOCARE LESIONI GRAVI O MORTE. L'UTILIZZO DI GAS DIVERSI DAL CO₂ POTREBBE PROVOCARE UN'ESPLOSIONE O LA ROTTURA DELL'ARMA.



ATTENZIONE!

TENERE IL VISO E LE MANI LONTANI DALLE FUORIUSCITE DI GAS CO₂. SE A CONTATTO CON LA PELLE, POTREBBERO CAUSARE CONGELAMENTO. PRIMA DI TENTARE DI ESTRARLA DALL'ARMA AD ARIA COMPRESSA, ACCERTARSI SEMPRE CHE LA CAPSULA DI CO₂ SIA COMPLETAMENTE VUOTA, GIRANDO LENTAMENTE LA VITE PERFORANTE IN SENSO ANTIORARIO FINO IN FONDO, FINO A QUANDO NON SI SENTIRÀ PIÙ FUORIUSCIRE IL GAS CO₂.

Caricamento delle munizioni

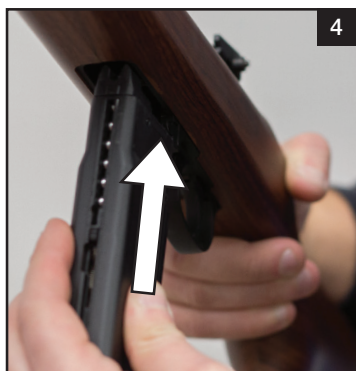

1. Premere lo sgancio del caricatore. Il caricatore si sgancerà dal fucile.
2. Spingere l'elevatore verso il basso fino a quando non sarà allineato con la scanalatura di presa (Fig 2.1). Una volta allineato, spingere l'elevatore nella scanalatura (Fig 2.2).
3. Caricare le BB (fino a 15) attraverso la finestra di alimentazione e, una volta terminato, rilasciare l'elevatore.
4. Inserire il caricatore nel fucile. Quando sarà completamente inserito lo si sentirà bloccarsi.

ATTENZIONE:

PER QUEST'ARMA, UTILIZZARE BB DI CALIBRO .177 (4,5 MM). L'USO DI QUALSIASI ALTRO TIPO DI MUNIZIONE PUÒ PROVOCARE LESIONI O DANNEGGIARE L'ARMA. NON TENTARE DI RIUTILIZZARE BB CHE SIANO STATE GIÀ SPARATE O CHE SIANO DEFORMATE. NON UTILIZZARE PALLOTTOLE, FRECCETTE, CUSCINETTI A SFERA O ALTRI OGGETTI ESTRANEI, CHE POTREBBERO FERIRE IL TIRATORE O ALTRI O DANNEGGIARE E/O INTASARE L'ARMA.

Messa in funzione

1. Per armare e caricare il fucile, tirare il tiretto d'armamento tutto all'indietro e rilasciarlo (Fig. 1).



ATTENZIONE:

TENERE SEMPRE LE MANI E LE DITA LONTANE DALL'APERTURA DELLA CULATTA, PERCHÉ IL TIRETTO DI ARMAMENTO SI CHIUDERÀ RAPIDAMENTE, UNA VOLTA RILASCIATO.

2. Se si verifica un inceppamento, o se sarà necessario rimuovere una BB dalla canna/dalla culatta, bloccare il tiretto d'armamento all'indietro. Per farlo, tirare all'indietro la maniglia d'armamento e spingere il perno di bloccaggio nella sede di bloccaggio (Fig. 2.1).



Una volta che il perno sarà in sede, il tiretto verrà mantenuto in posizione aperta (Fig. 2.2). Per rilasciarlo, tirare leggermente all'indietro sulla maniglia di armamento e rilasciarla.



3. Il fucile ad aria compressa è puntato correttamente quando la lama del mirino è allineata con l'apertura della tacca di mira (Fig. 3).

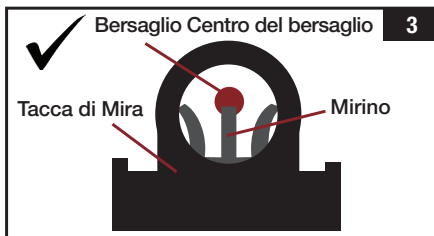

Messa in funzione

4 Con il fucile puntato in una DIREZIONE SICURA, metterlo in posizione "OFF SICURO" e premere il grilletto per sparare (Fig. 4).

Quando si spara, il tiretto produrrà un contraccolpo e ripeterà l'azione.



⚠ ATTENZIONE:

IL CARRELLO SCATTA ALL'INDIETRO, CIOÈ SCIVOLA VERSO LA PARTE POSTERIORE. TENERE LE MANI E IL VISO A UNA DISTANZA DI SICUREZZA DAI PUNTI DI AGGANCIO.

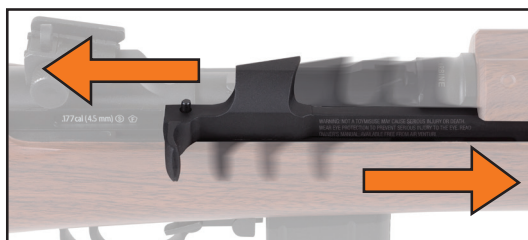

Regolazione Mirini

La tacca di mira è regolabile solo per il brandeggio.

Regolazione del brandeggio: Se il punto di impatto è troppo a sinistra, girare la vite di regolazione in senso orario (Fig. 5.1). Se il punto d'impatto è troppo a destra, girare la vite di regolazione in senso antiorario (Fig. 5.2).



Cura & Manutenzione

! ATTENZIONE! ASSICURARSI CHE LA VOLATA DELL'ARMA AD ARIA COMPRESSA PUNTI SEMPRE IN UNA DIREZIONE SICURA. NON PUNTARE MAI SU PERSONE SENZA CHE QUESTE LO SAPPIANO, O AD ANIMALI DOMESTICI. MANEGGIARE SEMPRE L'ARMA AD ARIA COMPRESSA COME SE FOSSE CARICA E PRONTA A FARE FUOCO.

! ATTENZIONE! NON TENTARE MAI DI PULIRE L'ARMA AD ARIA COMPRESSA SENZA AVER PRIMA AGGANCIATO IL BLOCCO DI SICUREZZA; RIMUOVERE IL CARICATORE E CONTROLLARE LA CANNA, CHE DEVE ESSERE SGOMBRA.

Dopo la manipolazione, le parti metalliche esposte devono essere pulite con un panno leggermente oliato, per evitare che si formi della ruggine. Usare olio privo di acidi leggeri e di resina. **Ispezionare regolarmente l'Arma ad aria compressa per verificarne il corretto funzionamento.**

! ATTENZIONE:

GLI OLI CHE CONTENGONO ACIDO O RESINA POSSONO DANNEGGIARE LE GUARNIZIONI E PERFINO LA RIFINITURA DEL FUCILE.

Pulizia della Canna

- Non forzare la bacchetta nella canna: potrebbe danneggiarla.
- Non introdurre mai olio di silicone direttamente nella canna.

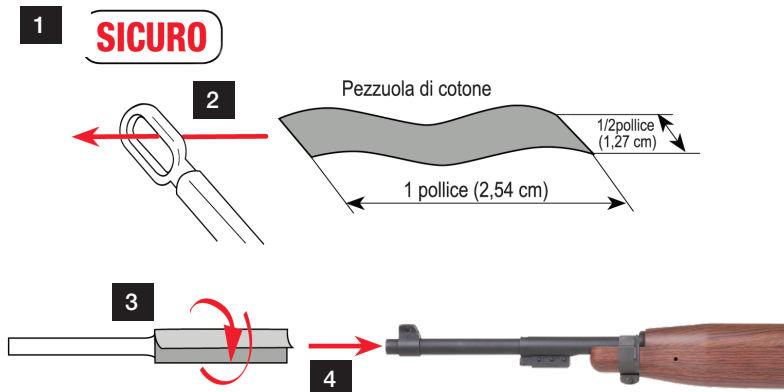

RIPARAZIONE, ASSISTENZA, GARANZIA

NOTA: Non restituire i prodotti difettosi o danneggiati al rivenditore. Se la vostra Arma ad aria compressa necessita di riparazioni, chiamate la Air Venturi® al numero 216-220-1180 e chiedete dell'Assistenza Clienti. **NON TENTARE DI SMONTARLA!** L'Arma ad aria compressa può essere riparata solo con attrezzi e strumenti speciali. Qualsiasi smontaggio o modifica non effettuati da Air Venturi® annullerà la garanzia.

Garanzia Limitata di 90 giorni

Questo prodotto è garantito per i consumatori al dettaglio per 90 giorni dalla data di acquisto contro difetti di materiale e lavorazione. Nell'improbabile caso che ci siano difetti nei materiali o nella lavorazione, ripareremo o sostituiremo gli articoli difettosi in garanzia, entro i primi 90 giorni dopo l'acquisto al dettaglio.

RIENTRANO NELLA GARANZIA:

Pezzi di ricambio e manodopera. Spese di trasporto al consumatore per il prodotto riparato.

NON RIENTRANO NELLA GARANZIA:

Spese di trasporto ad Air Venturi per prodotti difettosi.

Eventuali danni o difetti causati da uso improprio, azione o inazione da parte del proprietario.

Danni causati da un uso improprio o dalla mancata esecuzione della regolare manutenzione. Ogni altra spesa.

Le parti soggette a normale usura o rottura.

Eventuali altri danni consequenziali, danni incidentali o spese accessorie, inclusi danni alla proprietà.

Questa garanzia si aggiunge ai diritti legali dell'acquirente. Conservare lo scontrino come prova d'acquisto.

NOTA: *Alcuni stati non consentono l'esclusione o la limitazione di danni accidentali o consequenziali, quindi le precedenti esclusioni o limitazioni potrebbero non essere applicabili nel vostro caso.*

Richieste di applicazione della garanzia:

Chiamare Air Venturi al **216-220-1180** prima di restituire qualsiasi prodotto.

Garanzie implicite:

Qualsiasi garanzia implicita, incluse le garanzie implicite di commerciabilità e idoneità per uno scopo specifico, è limitata in durata a 90 giorni dalla data di acquisto al dettaglio.

NOTA: *Alcuni stati non consentono limitazioni alla durata di una garanzia implicita e pertanto la limitazione di cui sopra può non essere applicabile.*

Nella misura in cui qualsiasi disposizione della presente garanzia è vietata dai diritti legali previsti dalle leggi federali, statali o comunali, che non può essere interrotta, esso non si applica. La presente garanzia concede all'utente specifici diritti legali, e si potrebbe beneficiare anche di altri diritti che variano da stato a stato e da paese a paese. Illustrazioni e fotografie sono a puro scopo informativo e possono non mostrare l'esatto modello acquistato.

La garanzia sarà invalidata se la pistola ad aria compressa:

- Sarà stata erroneamente smontata, riassembleta o sottoposta ad interventi di manutenzione non corretti.
- Se sarà stata equipaggiata/integrata con parti non Air Venturi.
- Sarà stata usata in modo improprio o per fini diversi da quelli per cui è stata progettata, o se sarà stata impropriamente conservata.
- Se non accompagnata da regolare prova d'acquisto.

Contenido

Reglas para disparar con seguridad.....	3
Partes de tu arma de aire comprimido.....	4
Funcionamiento del seguro.....	5
Inserción del CO ₂	6
Carga del cargador.....	7
Funcionamiento del rifle.....	8-9
Ajuste del alza.....	9
Cuidado y mantenimiento.....	10
Reparación, servicio y garantía.....	11



PRECAUCIÓN: REQUIERE PROTECCIÓN OCULAR. USA TUS GAFAS DE TIRO.



LEE TODO ESTE MANUAL DE USUARIO. Esta arma de aire comprimido no es un juguete. Trátala con el mismo respeto que a un arma de fuego. Sigue siempre escrupulosamente las instrucciones de seguridad que se encuentran en este manual de usuario y consérvalo en lugar seguro para futuras consultas.



ADVERTENCIA: NO ES UN JUGUETE. REQUIERE LA SUPERVISIÓN DE UN ADULTO. SU USO INDEBIDO PUEDE CAUSAR LESIONES GRAVES O INCLUSO LA MUERTE. PUEDE SER PELIGROSO HASTA UNA DISTANCIA DE 300 METROS.



ADVERTENCIA: NO EMPUÑES NI EXHIBAS EN PÚBLICO ESTA ARMA DE AIRE COMPRIMIDO: PODRÍA CONFUNDIR A LA GENTE Y CONSTITUIR UN DELITO. LA POLICÍA Y OTRAS PERSONAS PODRÍAN PENSAR QUE ESTA ARMA DE AIRE COMPRIMIDO ES UN ARMA DE FUEGO. NO ALTERES SU COLOR NI SUS MARCAS PARA QUE SE ASEMEJE MÁS A UN ARMA DE FUEGO. ES PELIGROSO Y PODRÍA SER UN DELITO.



ADVERTENCIA: EL COMPRADOR Y EL USUARIO TIENEN LA RESPONSABILIDAD DE OBEDECER TODAS LAS ADVERTENCIAS Y PRECAUCIONES RELATIVAS AL USO DEL GAS PROPULSOR.



ADVERTENCIA: SE PROHÍBE LA VENTA DE ESTA ARMA DE AIRE COMPRIMIDO A MENORES DE 18 AÑOS. LEE DETENIDAMENTE Y COMPRENDE ESTAS INSTRUCCIONES ANTES DE USAR ESTA ARMA DE AIRE COMPRIMIDO. EL COMPRADOR Y EL USUARIO TIENEN EL DEBER DE CUMPLIR TODA LA LEGISLACIÓN RELATIVA A LA COMPRA, USO Y TENENCIA DE ESTA ARMA DE AIRE COMPRIMIDO.

Reglas para disparar con seguridad

- No apuntes **NUNCA** con el arma de aire comprimido a otra persona.
- No apuntes **NUNCA** con el arma de aire comprimido a nada a lo que no pretendas disparar.
- Trata **SIEMPRE** el arma de aire comprimido como si estuviera cargada y manipúlala con el mismo respeto que si se tratara de un arma de fuego.
- Apunta **SIEMPRE** en una **DIRECCIÓN SEGURA**.
- Mantén **SIEMPRE** la boca de fuego apuntando en una **DIRECCIÓN SEGURA**.
- No pongas **NUNCA** ninguna parte de tu mano delante de la boca de fuego.
- Mantén **SIEMPRE** el arma de aire comprimido con el **SEGURO** puesto hasta que estés listo para disparar en una **DIRECCIÓN SEGURA**.
- **COMPRUEBA** lo que hay detrás y más allá de tu blanco para asegurarte de que tienes un protector trasero seguro y que ninguna persona o propiedad pueden correr peligro.
- Coloca el protector en un lugar que sea seguro incluso en el caso de que este falle.
- Sustituye el protector trasero si se deteriora.
- Asegúrate **SIEMPRE** de lo que hay junto a tu blanco y detrás de él en caso de que falles.
- No dispires **NUNCA** contra superficies duras, agua o cualquier otra cosa que pueda ocasionar un rebote.
- Esta arma de aire comprimido solo se puede usar donde lo permita la legislación local o en los campos de tiro con permiso legal y siempre y cuando el proyectil no salga de la zona de tiro. Ten en cuenta el alcance máximo de los proyectiles. Cumple **SIEMPRE** con la legislación y normativas aplicables a las armas de aire comprimido.
- Comprueba **SIEMPRE** si el arma de aire comprimido tiene el **SEGURO PUESTO** y está descargada cuando la recibas de otra persona o la saques de donde esté guardada.
- Mantén **SIEMPRE** el dedo alejado del gatillo y del guardamonte hasta que estés listo para disparar.
- Tú y quienes te acompañen debéis usar **SIEMPRE** gafas de tiro para protegeros los ojos.
- Si tus gafas correctoras no son gafas de seguridad certificadas, asegúrate de llevar unas gafas de tiro sobre tus gafas normales.
- No cargues **NUNCA** tu arma de aire comprimido hasta que estés listo para disparar y sea seguro hacerlo.
- Usa **SIEMPRE** munición del calibre correcto adecuada para el arma de aire comprimido. Utiliza **SOLO** munición diseñada para esta carabina.
- No reutilices **NUNCA** la munición.
- Guarda **SIEMPRE** el arma de aire comprimido con el **SEGURO** puesto, descargada, sin amartillar, en un lugar distinto de la munición, fuera del alcance de los niños y en un sitio seguro para evitar que puedan acceder a ella personas no autorizadas.
- **NO** intentes desarmar ni manipular el arma de aire comprimido.
- Guarda **SIEMPRE** esta arma de aire comprimido en un lugar seguro.
- Guarda **SIEMPRE** la munición en un lugar distinto que el arma.
- Descarga **SIEMPRE** el arma de aire comprimido antes de dársela a otra persona.
- Lee y sigue **SIEMPRE** el manual del fabricante y las instrucciones.
- No dejes **NUNCA** que use el producto una persona que no haya leído todo este manual.

Partes de tu arma de aire comprimido



PRECAUCIÓN:

- MANIPULA EL ARMA DE AIRE COMPRIMIDO SOLO CON EL SEGURO PUESTO.
- ASEGÚRATE SIEMPRE DE QUE LA BOCA DE FUEGO APUNTE EN UNA DIRECCIÓN SEGURA.

Tu rifle de aire comprimido Springfield Armory® Carabina M1 tiene un seguro manual.

SEGURO MANUAL



PRECAUCIÓN:

COMO CUALQUIER DISPOSITIVO MECÁNICO, PUEDE QUE UN MECANISMO DE SEGURIDAD DEL ARMA DE AIRE COMPRIMIDO FALLE. INCLUSO AUNQUE TENGA EL SEGURO PUESTO, SIEMPRE DEBES MANIPULAR EL ARMA DE AIRE COMPRIMIDO CON PRECAUCIÓN. NUNCA APUNTES CON EL ARMA DE AIRE COMPRIMIDO A NADA A LO QUE NO PRETENDAS DISPARAR.

 **ADVERTENCIA:** ASEGÚRATE DE QUE EL ARMA DE AIRE COMPRIMIDO APUNTE SIEMPRE EN UNA DIRECCIÓN SEGURA. NO APUNTES NUNCA CON EL ARMA DE AIRE COMPRIMIDO A NINGÚN ANIMAL O PERSONA, AUNQUE ESTÉ DESCARGADA. ASUME Y MANIPULA SIEMPRE EL ARMA DE AIRE COMPRIMIDO COMO SI ESTUVIERA CARGADA Y LISTA PARA DISPARAR.

Inserción del CO2

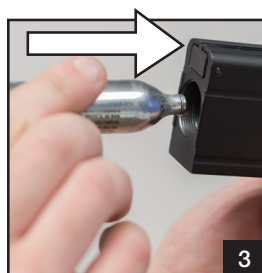

1. Pulsa para liberar el cargador. Este caerá del rifle.
2. Gira el tornillo de perforación de la cápsula en sentido contrario a las agujas del reloj con la llave Allen incluida.
3. Inserta la cápsula de CO₂ como se indica.
4. Gira el tornillo de perforación de la cápsula en el sentido de las agujas del reloj con la llave Allen proporcionada hasta que esté apretado. La cápsula quedará perforada.
5. Inserta el cargador.

NOTA: Puede producirse una ligera pérdida de CO₂ hasta que el tornillo de perforación quede apretado.

NOTA: Nunca intentes forzar una cápsula de CO₂ para meterla o sacarla de su compartimento. No almacenes tu arma de aire comprimido con la cápsula de CO₂ puesta. Si sabes que no vas a usar el arma de aire comprimido durante un largo período de tiempo, vacía la cápsula de CO₂ y extráela del arma de aire comprimido. Es muy importante que no olvides esto, ya que aumentará la duración de los sellos del arma de aire comprimido.

! ADVERTENCIA: UTILIZA SOLO CÁPSULAS DE CO₂ DE 12 GRAMOS. INTENTAR USAR OTRO TIPO DE CÁPSULA DE GAS PODRÍA SER EXTREMADAMENTE PELIGROSO Y DESEMBOCAR EN LESIONES GRAVES O INCLUSO LA MUERTE. EMPLEAR GASES DISTINTOS AL CO₂ PODRÍA CONDUCIR A UNA EXPLOSIÓN O A LA RUPTURA DEL ARMA DE AIRE COMPRIMIDO.

! ADVERTENCIA: MANTÉN LAS MANOS Y LA CARA ALEJADOS DE LOS ESCAPES DE CO₂. PUEDE OCASIONAR CONGELACIÓN SI ENTRA EN CONTACTO CON LA PIEL. ASEGÚRATE SIEMPRE DE QUE LA CÁPSULA DE CO₂ ESTÉ VACÍA ANTES DE INTENTAR RETIRARLA DEL ARMA DE AIRE COMPRIMIDO GIRANDO LENTAMENTE EL TORNILLO DE PERFORACIÓN DE LA CÁPSULA DE GAS EN SENTIDO CONTRARIO A LAS AGUJAS DEL RELOJ HASTA QUE DEJES DE OÍR EL ESCAPE DE GAS.

Carga del cargador



1. Pulsa para liberar el cargador. El cargador se soltará del rifle.
2. Tira hacia abajo del muelle del elevador hasta que quede a la altura de la ranura de retención (imagen 2.1). Una vez allí, encaja el elevador en la ranura (imagen 2.2).
3. Mete las BBs (*hasta 15 bolas*) por la abertura de carga y suelta el muelle cuando hayas terminado.
4. Inserta el cargador en el rifle. Notarás que encaja en su lugar cuando está completamente insertado.

PRECAUCIÓN:

UTILIZA SOLO BBs DEL CALIBRE 177 (4,5 MM) EN ESTA ARMA DE AIRE COMPRIMIDO. EL USO DE CUALQUIER OTRA MUNICIÓN PUEDE OCASIONAR LESIONES O DAÑOS AL ARMA DE AIRE COMPRIMIDO. NO INTENTES REUTILIZAR LAS BBs QUE HAYAS DISPARADO O QUE ESTÉN DEFORMADAS. NO UTILICES PERDIGONES, DARDOS, BOLAS PARA RODAMIENTOS U OTROS OBJETOS EXTRAÑOS PORQUE PODRÍAN LESIONARTE A TI O A OTRA PERSONA Y TAMBIÉN DAÑAR O ATASCAR EL ARMA DE AIRE COMPRIMIDO.

Funcionamiento

1. Para acerrojar (y cargar) el rifle, tira de la palanca de montar hacia atrás lo máximo posible y suéltala (imagen 1).



PRECAUCIÓN:

MANTÉN LAS MANOS Y LOS DEDOS ALEJADOS DE LA ABERTURA, YA QUE EL CERROJO SE DESPLAZARÁ RÁPIDAMENTE EN CUANTO LO SUELTES.

2. Si se atasca o necesitas sacar una BB del cañón o de la abertura, bloquea el cerrojo en la posición trasera. Para ello, tira de la palanca de carga hacia atrás y mete el pasador de bloqueo en la ranura de bloqueo (imagen 2.1).



Una vez metido el pasador en la ranura, el cerrojo se mantendrá en la posición de apertura (imagen 2.2). Para sacar el pasador, tira ligeramente de la palanca de montar hacia atrás y sácalo.



3. El rifle de aire comprimido está apuntando correctamente cuando la aguja del punto de mira aparece centrada en el orificio del alza (imagen 3).



Funcionamiento

4. Apuntando con tu rifle de aire comprimido en una DIRECCIÓN SEGURA, quita el SEGURO del rifle y aprieta el gatillo para disparar (imagen 4). Cuando disparas, el cerrojo retrocederá y el rifle quedará listo para el próximo disparo.



⚠ PRECAUCIÓN:

EL CERROJO TIENE RETROCESO, LO QUE SIGNIFICA QUE SE DESPLAZA HACIA ATRÁS. MANTÉN LAS MANOS Y LOS DEDOS ALEJADOS DE LOS PUNTOS EN LOS QUE PODRÍA PELLIZCARTE.



Ajuste del alza

El alza se regula solo por el viento.

Ajuste del viento: Si el punto de impacto está demasiado a la izquierda, gira el tornillo de ajuste en el sentido de las agujas del reloj (imagen 5.1). Si el punto de impacto está demasiado a la derecha, gira el tornillo de ajuste en el sentido contrario a la agujas del reloj (imagen 5.2).



Cuidado y mantenimiento

! ADVERTENCIA: ASEGÚRATE DE QUE LA BOCA DE FUEGO DEL ARMA DE AIRE COMPRIMIDO APUNTA SIEMPRE EN UNA DIRECCIÓN SEGURA. NO APUNTES NUNCA A MASCOTAS O PERSONAS DESPREVENIDAS. MANIPULA SIEMPRE EL ARMA DE AIRE COMPRIMIDO COMO SI ESTUVIERA CARGADA Y LISTA PARA DISPARAR.

! ADVERTENCIA: NO INTENTES NUNCA LIMPIAR EL ARMA DE AIRE COMPRIMIDO SIN HABER PUESTO ANTES EL SEGURO, RETIRADO EL CARGADOR Y COMPROBADO QUE EL CAÑÓN ESTÁ VACÍO.

Después de la manipulación, debes limpiar las partes metálicas externas con un paño ligeramente engrasado para evitar su oxidación. Usa aceite ligero sin ácidos ni resinas. **Realiza inspecciones rutinarias del arma de aire comprimido para comprobar su correcto funcionamiento.**

! PRECAUCIÓN:

LOS ACEITES QUE CONTIENEN ÁCIDOS O RESINAS PUEDEN DAÑAR LOS SELLOS Y, POSIBLEMENTE, EL ACABADO DEL RIFLE.

Limpieza del cañón

- No fuerces la varilla dentro del cañón, ya que podría causar daños.
- No eches nunca lubricante de silicona dentro del cañón.

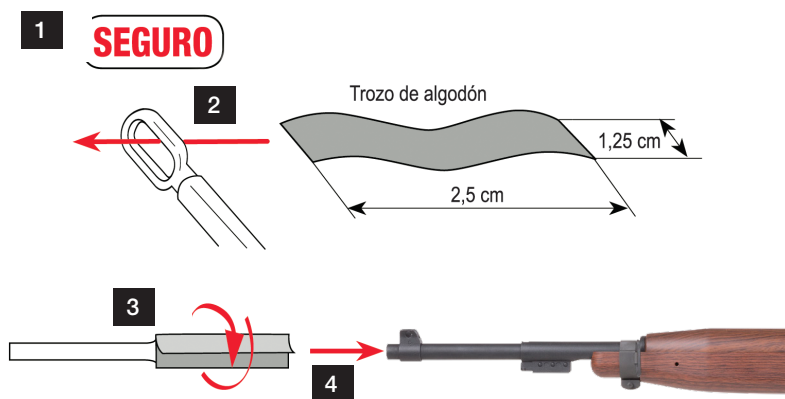

REPARACIÓN, SERVICIO Y GARANTÍA

NOTA: No devuelvas los productos defectuosos o dañados al distribuidor. Si tu arma de aire comprimido precisa alguna reparación, llama a Air Venturi® 216-220-1180 y pide que te pongan con el servicio técnico. **¡NO INTENTES DESMONTARLA!** Tu arma de aire comprimido requiere herramientas y accesorios especiales. Cualquier desmontaje o modificación no realizada por Air Venturi® anulará la garantía.

Garantía limitada de noventa días

Este producto está garantizado para el consumidor contra defectos de materiales y mano de obra durante noventa días a partir de la fecha de compra al por menor. En el caso poco probable de que surjan defectos en los materiales o en la mano de obra durante los primeros noventa días posteriores a la compra al por menor, repararemos o reemplazaremos los artículos defectuosos en garantía.

Qué cubre la garantía:

Piezas de repuesto y mano de obra. Gastos de envío al consumidor del producto reparado.

Qué NO cubre la garantía:

Gastos de envío a Air Venturi de los productos defectuosos.

Cualquier daño o fallo ocasionado por el uso inadecuado, acción o inacción del propietario.

Daños producidos por el abuso o falta de mantenimiento normal.

Cualquier otro gasto.

Piezas sujetas a un desgaste normal.

Daños derivados, daños fortuitos o gastos imprevistos, incluidos los daños a la propiedad.

Esta garantía se añade a los derechos legales de los que disfrutes como consumidor.

Debes guardar tu recibo de compra como comprobante de compra.

NOTA: *Algunos estados no permiten la limitación o exclusión de responsabilidad por daños fortuitos o derivados, de modo que la limitación o exclusión anterior podría no ser aplicable en tu caso.*

Reclamación de garantía:

Llama a Air Venturi al **216-220-1180** antes de devolver cualquier producto.

Garantías implícitas:

Todas las garantías implícitas, incluidas las de comerciabilidad y adecuación para un fin determinado, tienen una duración limitada de noventa días a partir de la fecha de compra al por menor.

NOTA: *Algunos estados no permiten la limitación sobre la duración de una garantía implícita, de modo que la limitación o exclusión anterior podría no ser aplicable en tu caso.*

En la medida en que cualquier disposición de esta garantía esté prohibida por las leyes estatales, autonómicas o municipales de forma que no pueda evitarse, no se considerará aplicable. Esta garantía te otorga derechos legales concretos, pero también podrías tener otros derechos, que varían de un país a otro. Las ilustraciones y fotografías solo tienen fines informativos y podrían no mostrar el modelo exacto adquirido.

La garantía quedará invalidada en los siguientes casos:

- Si la pistola de airsoft ha sido desmontada, vuelta a montar o mantenida incorrectamente.
- Ha sido equipado con piezas ajenas a Air Venturi.
- Si la pistola de airsoft ha sido objeto de abuso, mala utilización o almacenamiento inadecuado.
- Si no puedes presentar el comprobante de compra original.

SPRINGFIELD ARMORY® USA

DEFEND YOUR LEGACY.

AIRGUN SERIES



Air Venturi®, Ohio, USA is the exclusive worldwide Licensee for all Springfield Armory® replica firearms and accessories manufactured in regard to their intellectual properties (IP) rights. All rights are inclusive of all type, models and kinds of Airguns and Airguns replica firearms, components, CO2 and accessories.

Air
Venturi
THE POWER OF AIR

5135 Naiman Parkway, Cleveland, OH 44139

OH: 216-292-2570 • fax: 216-373-0086