

SICHERHEITSHINWEISE

Für eine sichere Handhabung lesen Sie die Anleitung vor dem Gebrauch sorgfältig durch und beachten Sie die Sicherheitshinweise!



Verwenden Sie nur hochwertige Gel-Kugeln. Benutzen Sie die Gel-Kugeln niemals mehrfach.



Schauen Sie niemals direkt in den Lauf. Es können sich immer noch Gel-Kugeln darin befinden.

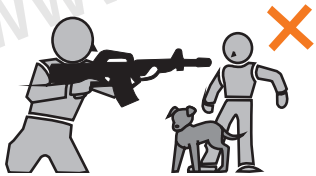

Zielen und schießen Sie niemals auf Menschen oder Tiere. Sichern Sie stets die Waffe.

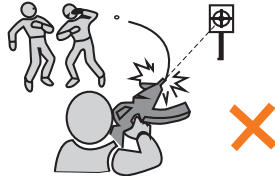

Halten Sie die Waffe niemals seitlich. Durch das Spin-Up System können die Gel-Kugeln eine Kurve fliegen.



Zeigen Sie die Waffe niemals in der Öffentlichkeit. Ändern Sie niemals die Farbe der Waffe.



Schießen Sie nur auf einem abgegrenzten Gelände, auf dem keine unbeteiligten Personen getroffen werden können.



Halten Sie die Waffe immer in eine sichere Richtung! Es können sich auch ohne Magazin Kugeln in der Waffe befinden.



Führen Sie die Waffe ausschließlich gesichert, ungeladen und in einem verschlossenen Behältnis mit sich.

AQUA

GEL BLASTER

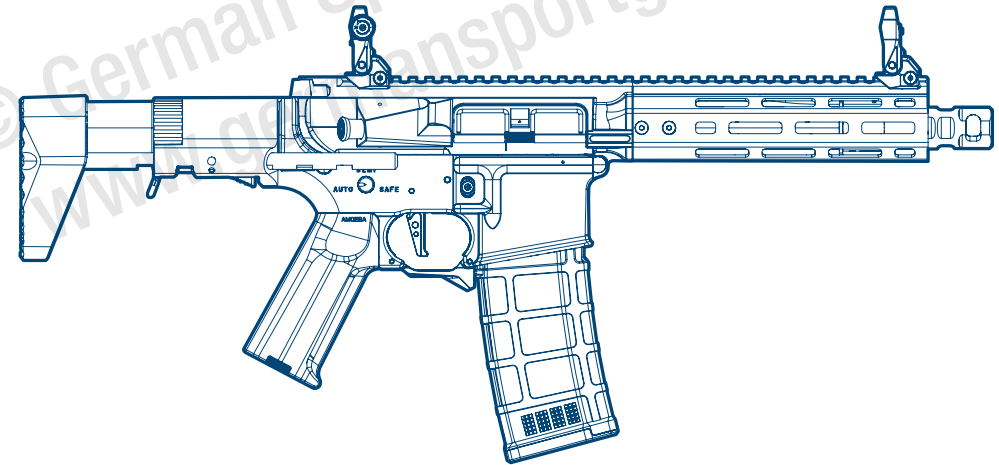
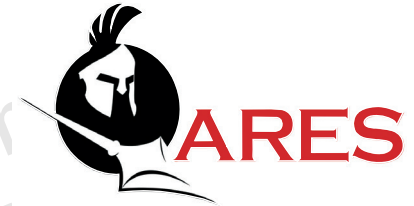

BEDIENUNGSANLEITUNG



WARNHINWEISE

- Achtung: Dies ist kein Spielzeug
- Mindestalter: 18 Jahre
- Tragen Sie immer eine Schutzbrille.
- Schießen Sie nicht auf harte Oberflächen.
- Lesen Sie vor der Benutzung die Anleitung.
- Zeigen Sie die Waffe nicht in der Öffentlichkeit.

G-S-G
PREMIUM BRANDS

Vertrieb:
German Sport Guns GmbH
Auf den Geeren 23
D-59469 Ense-Höingen

info@germansportguns.de
www.germansportguns.de
Tel: +49 (0) 2938 | 97839-0
Fax: +49 (0) 2938 | 97890-31

ANLEITUNG

MAGAZIN LADEN

Öffnen Sie die Ladeöffnung des Magazins und befüllen Sie das Magazin mit den passenden Gel-Kugeln.

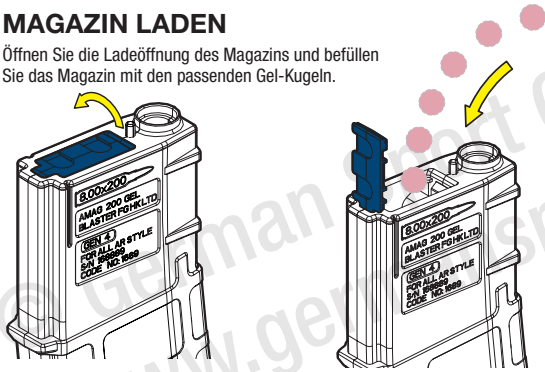

SCHIESSEN

Um mit dem Schießen zu beginnen, zielen Sie auf ein sicheres Ziel, entsichern Sie die Waffe und betätigen Sie den Abzug.

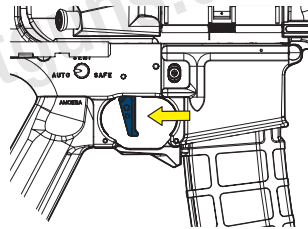

MAGAZIN EINSETZEN UND ENTNEHMEN

Drücken Sie den Magazinentrnahmeknopf und entnehmen Sie das Magazin. Anschließend setzen Sie das Magazin, wie abgebildet, wieder in die Waffe ein.

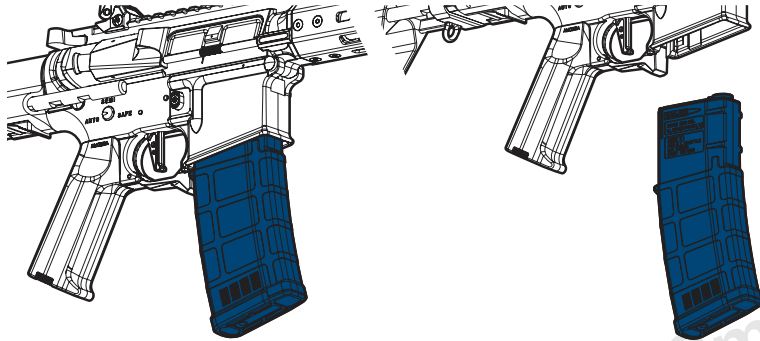

AKKU EINSETZEN

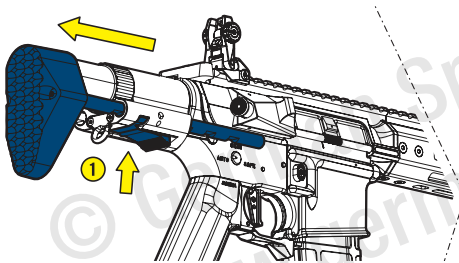

Drücken Sie die Entriegelung (1) des hinteren Schafes um diesen zu entriegeln und zu lösen. Ziehen Sie den Schaft nach hinten weg. Nun können Sie wie abgebildet den Akku in die Waffe einsetzen. Anschließend schieben Sie den Schaft wieder auf die Waffe.

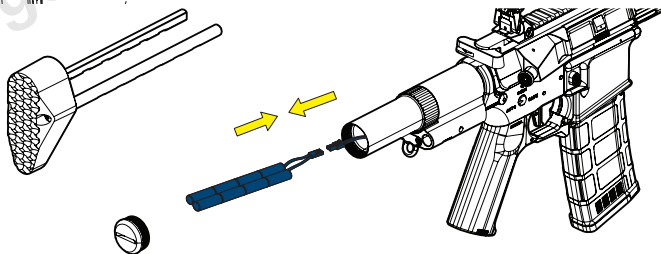

ANLEITUNG

SPIN-UP EINSTELLUNG

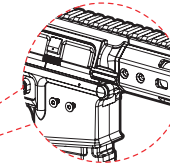
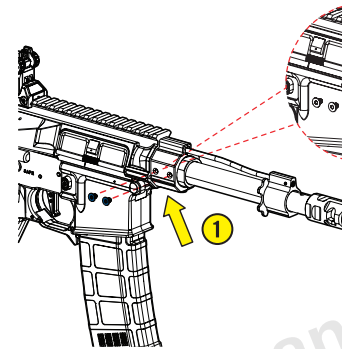

Ziehen Sie den Ladegriff ganz nach hinten, um die Abdeckung öffnen zu können.

- + mehr Spin-Up
- weniger Spin-Up

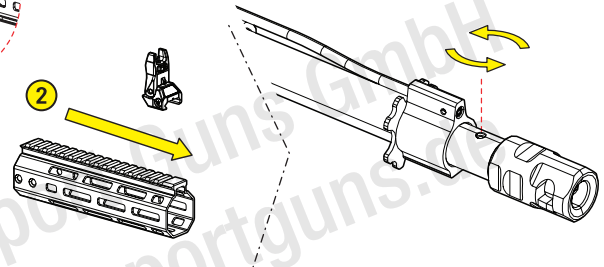

SICHERUNG

SAFE MODE: Gesichert: Schieben Sie den Schalter auf SAFE

SEMI AUTO MODE: Feuermodus: Schieben Sie den Schalter auf SEMI

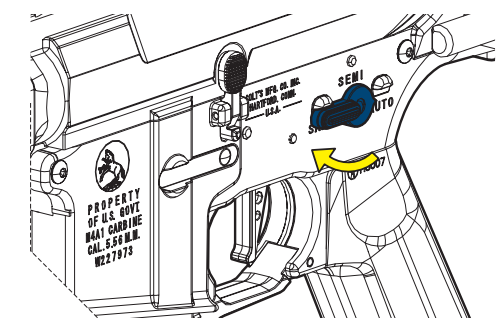
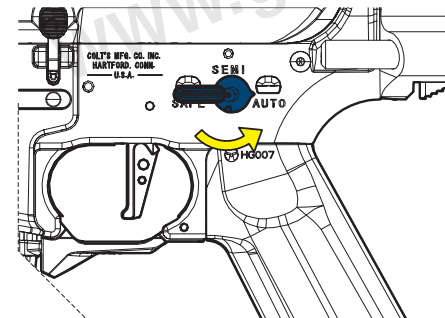

Beidhändig verwendbar

EXPLOSIONSDARSTELLUNG

AQUA
GEL BLASTER

