

DIANA®

ACTION

p-five



EN

Instructions for Use

2 - 10

FR

Instructions d'Utilisation

22 - 30

DE

Gebrauchsanleitung

12 - 20

ES

Instrucciones de Uso

32 - 40

Version 08/23

INTRODUCTION



DESCRIPTION



SAFETY INSTRUCTIONS



TECHNICAL DATA



HANDLING & OPERATION



CARE & MAINTENANCE



TROUBLESHOOTING



DESCRIPTION

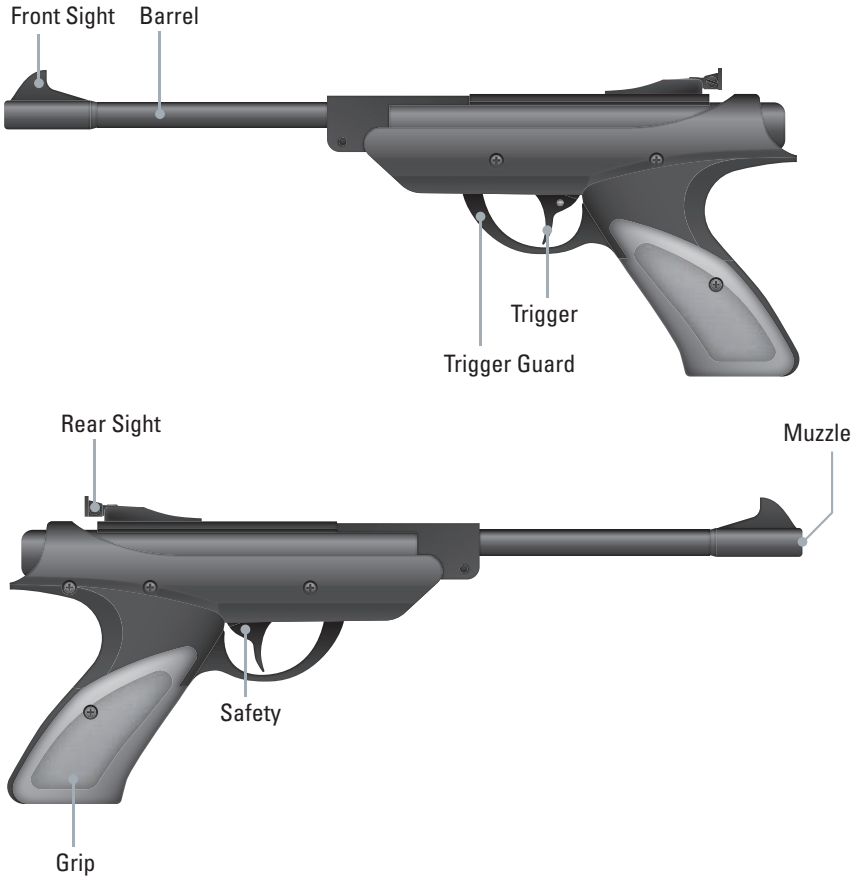

WARNING

EYE PROTECTION IS REQUIRED! WEAR APPROPRIATE SAFETY GLASSES (SHOOTING GLASSES)!



WARNING

FAILURE TO FOLLOW THE INSTRUCTIONS AND RECOMMENDATIONS IN THIS MANUAL MAY RESULT IN SEVERE BODILY INJURY (INCLUDING FACE INJURY, EYE INJURY, EAR INJURY, BLINDNESS, DEAFNESS) AND EVEN DEATH.

EN

DE

FR

ES



SAFETY INSTRUCTIONS

WARNING

NOT A TOY. ADULT SUPERVISION REQUIRED. MISUSE, ABUSE OR NEGLIGENT USE MAY CAUSE SERIOUS INJURY OR DEATH. MAY BE DANGEROUS UP TO 675 YARDS (620 METERS).

WARNING

- DO NOT BRANDISH OR DISPLAY THE AIR PISTOL IN PUBLIC. THIS MAY CONFUSE PEOPLE AND MAY BE A CRIME. POLICE AND OTHERS MAY THINK THIS AIR PISTOL IS A FIREARM SUBJECT TO LICENSING.
- DO NOT CHANGE THE COLORATION AND MARKINGS TO MAKE THE AIR PISTOL LOOK MORE LIKE A FULL-FLEDGED FIREARM. THAT IS DANGEROUS AND MAY BE A CRIME.

WARNING

THIS PRODUCT CAN EXPOSE YOU TO CHEMICALS INCLUDING LEAD, WHICH IS KNOWN TO THE STATE OF CALIFORNIA TO CAUSE CANCER AND BIRTH DEFECTS OR OTHER REPRODUCTIVE HARM. FOR MORE INFORMATION GO TO WWW.P65WARNINGS.CA.GOV.

This air pistol is not a toy. Treat it with the same respect you would give a firearm subject to licensing. Always handle it as if it is loaded and ready to shoot. Always carefully follow the safety instructions found in this Manual and keep it in a safe place for future reference.

- The air pistol described in this Manual is a high-powered gun recommended for use by those 18 years of age or older. Be sure to closely read all safety instructions and other information in this Manual before using the air rifle. The purchaser and user of this air pistol must conform to all national, regional and local laws and regulations governing the acquisition of ownership, possession and use of airguns.
- Airguns differ in design, function and handling, so you are never ready to shoot a gun until you are thoroughly familiar with it. Therefore, please read this Manual carefully before using the air pistol described in it.
- You and any others with or near you **MUST** always wear appropriate safety glasses (shooting glasses) to protect your eyes. If any of you wear vision correcting glasses, contact lenses, or sunglasses, these must be certified for impact resistance by the manufacturer; otherwise, always wear appropriate safety glasses (shooting glasses) over your vision correcting glasses, contact lenses, or sunglasses, as the case may be.
- Always aim in a **SAFE DIRECTION**. Always keep the muzzle of the air pistol pointed in a **SAFE DIRECTION**.
- Always keep your finger off the trigger and out of the trigger guard until you are ready to shoot.

- Never point the air pistol at anything you do not intend to shoot.
- Never point the air pistol at people or animals.
- Always treat the air pistol as though it is loaded and with the same respect you would give a firearm subject to licensing.
- Never look down the barrel of the air pistol.
- Always keep the air pistol uncocked and unloaded with Safety "ON" until you are ready to shoot.
- Always check to see if the air pistol is uncocked and unloaded with safety "ON" when getting it from another person or from storage.
- Never leave a loaded air pistol unattended.
- Use only the proper size and type of projectile as it is marked on the air pistol.
- Never reuse ammunition.
- Do not shoot at hard surfaces or at the surface of water. The projectile may bounce off or ricochet and hit a person or an animal, or hit an object that you had not intended to hit.
- Do not shoot at fragile objects such as windows.
- Place the backstop in a location that will be safe should the backstop fail.
- Check the backstop for wear before and after each use. All backstops are subject to wear and will eventually fail. Replace the backstop if the surface is worn or damaged or if a ricochet occurs.
- Do not attempt to disassemble or tamper with the air pistol. Unauthorized repairs or functional modifications may render it unsafe and will void your warranty. Repairs must only be made by qualified personnel.
- Before you store or transport the air pistol, make sure it is unloaded and uncocked, with safety "ON".
- Always store the air pistol in a secure location out of the reach of unauthorized persons and separate from ammunition.
- Only persons who are thoroughly familiar with the air pistol's function and proper use and who are duly authorized by law may handle the air pistol.
- Always wear appropriate safety glasses (shooting glasses) when shooting or performing maintenance on the air pistol.
- Only shoot where permitted by law.
- Never use alcoholic beverages, drugs or other potentially mind and perception-altering substances before or during shooting sessions.
- Remember to perform inspection and maintenance of the air pistol at regular intervals.
- If the air pistol has been dropped, make sure that its function has not been affected.
- Lead pellets are toxic to humans and animals. Therefore, do not eat, drink or touch your own or someone else's mouth, eyes or nose when handling lead pellets. Do not inhale the dust of lead pellets and do not put them in your mouth. Be sure to wash your hands after handling lead pellets.



TECHNICAL DATA

TECHNICAL DATA

System / Power Source	Spring-operated
Type	Break barrel
Caliber	cal. 4.5 mm / .177 pellets
Number of shots	1 pellet



WARNING

THE LIABILITY / WARRANTY OF THE MANUFACTURER EXPIRES AS SOON AS IMPROPER MODIFICATIONS ARE MADE TO THE PRODUCT OR ACTIVITIES / CONVERSIONS ARE CARRIED OUT BY A NON-EXPERT / UNAUTHORIZED PERSON. THE NATIONAL, REGIONAL AND LOCAL LAWS AND OTHER REGULATIONS ALWAYS APPLY.

WARNING

NEVER EVER CARRY THE AIR PISTOL WHILE COCKED AND/ OR WHILE LOADED. IT IS BEST TO COCK THE AIR PISTOL ONLY IMMEDIATELY BEFORE SHOOTING. ALWAYS AIM IN A SAFE DIRECTION.

CAUTION

- NEVER LEAVE THE AIR PISTOL COCKED FOR MORE THAN A FEW MINUTES AS OTHERWISE THE PISTON SPRING CAN WEAKEN.
- NEVER DRY FIRE THE AIR PISTOL IF THERE IS NO NEED! IF THE AIR PISTOL IS FIRED WITHOUT A LEAD PELLETT OR CLEANING PELLETT IN THE BARREL (DRY FIRING), THIS MAY CAUSE THE PISTON TO BOTTOM OUT IN THE CYLINDER AND RESULT IN PERMANENT DAMAGE TO THE AIR PISTOL.



HANDLING & OPERATION

SAFETY



COCKING AND LOADING



1. Engage the Safety.
Seize the pistol grip with one hand. With the other hand, grasp the barrel near the muzzle and push the barrel down until you hear it engage with a click.

2. Insert the pellet completely (flush) into the back of the barrel, as shown in the figure. Only use flawless pellets that match the caliber of the air pistol.

WARNING

KEEP THE GUN LOCKED DURING THE ENTIRE COCKING PROCESS. FIRING WHILE OPEN CAN CAUSE SERIOUS INJURY AND DAMAGE THE GUN.



3. Return the barrel to its closed position.

WARNING

ALWAYS KEEP THE AIR PISTOL UNCOCKED AND UNLOADED WITH SAFETY "ON" UNTIL YOU ARE READY TO SHOOT. TO UNLOAD THE GUN, AIM IN A SAFE DIRECTION AND SHOOT AT A SAFE TARGET.

EN

DE

FR

ES



HANDLING & OPERATION

SHOOTING

WARNING

NEVER POINT THE AIR PISTOL AT ANYTHING YOU DO NOT INTEND TO SHOOT.
NEVER POINT AN AIR PISTOL AT PEOPLE OR ANIMALS.



Put the safety "OFF". To begin shooting, aim at a safe target and pull on the trigger **1**.

For further shooting, load and cock the air pistol again. Make sure that only one pellet is loaded into the barrel.

AIMING

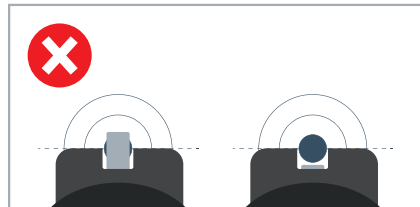
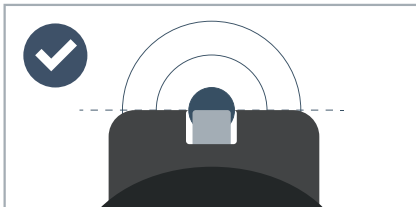

SIGHT ADJUSTMENT

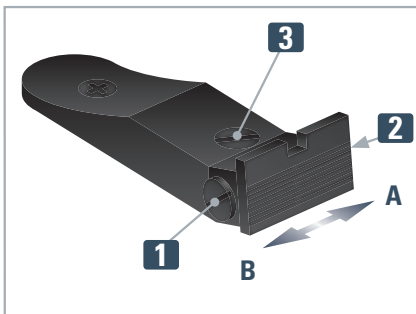

Windage adjustment: If the point of impact is too far left: Loosen screw **1** (left side) counterclockwise. Turn screw **2** (right side) clockwise to move Rear side blade to the right **A**.

If the point of impact is too far right: Loosen screw **2** (right side) counterclockwise. Turn screw **1** (left side) clockwise to move Rear side blade to the left **B**.

Elevation adjustment:

If the point of impact is too high: turn screw **3** clockwise.

If the point of impact is too low: adjust screw **3** counterclockwise.



BARREL CLEANING

WARNING

UNLOAD THE AIR PISTOL BEFORE CLEANING IT.

IF A PELLET DOES NOT FIRE AFTER YOU HAVE COMPLETED THE OPERATION STEPS DESCRIBED IN THIS MANUAL, THE AIR PISTOL MAY BE JAMMED. AN UNFIRED PROJECTILE IN THE BARREL CAN PRESENT A DANGEROUS SITUATION. TO ELIMINATE THE JAMMING, KEEP THE MUZZLE OF THE AIR PISTOL POINTED IN A SAFE DIRECTION AND REPEAT THE OPERATION STEPS, HOWEVER WITHOUT LOADING ANOTHER PELLET. IF A PROJECTILE STILL DOES NOT FIRE, DO THE FOLLOWING:

1. ENGAGE THE SAFETY.
2. CLEAR THE BARREL BY RUNNING A CLEANING ROD THROUGH IT FROM THE MUZZLE END.
3. REPEAT THE OPERATION STEPS

CAUTION

- DO NOT FORCE THE ROD INTO THE BARREL AS THIS COULD CAUSE DAMAGE.
- CLEAN THE METAL PARTS ON THE OUTSIDE OF THE PISTOL USING A CLOTH WHICH HAS BEEN SLIGHTLY DAMPENED WITH SOME GUN OIL.
- NEVER ALLOW GUN OIL TO DRIP DIRECTLY INTO THE BARREL.



1. Engage the safety. Attach a piece of cotton fabric to the end of a cleaning rod.

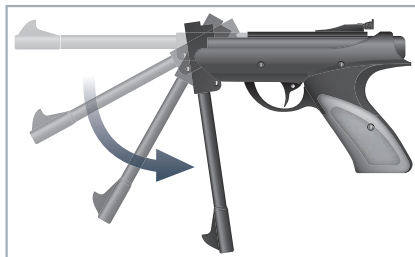

2. Grasp the pistol grip with one hand and push the barrel down with the other hand until you hear the barrel engage with a click.



CARE & MAINTENANCE



3. Clean the barrel with some gun oil.
Insert the cleaning rod from the back of the barrel.

Do not remove the barrel seal.



WARNING

AFTER CLEANING, RELIEVE THE TENSION OF THE PISTON SPRING.
TO DO SO, SHOOT IN A SAFE DIRECTION AT A SAFE TARGET.

CAUTION

WARRANTY IS VOID IF THE PISTOL IS DISMANTLED WITHOUT AUTHORIZATION. ALL REPAIRS MUST BE MADE BY AUTHORIZED PERSONNEL.

The information provided in this Manual is subject to change without notice.
Please check our website www.diana-airguns.de for the latest downloadable version of the Manual, and learn further interesting facts about DIANA and your model.

EN

DE

FR

ES

EINLEITUNG



BENENNUNG



SICHERHEITSHINWEISE



TECHNISCHE DATEN



HANDHABUNG UND BEDIENUNG



PFLEGE UND INSTANDHALTUNG



PROBLEMLÖSUNGEN



BENENNUNG

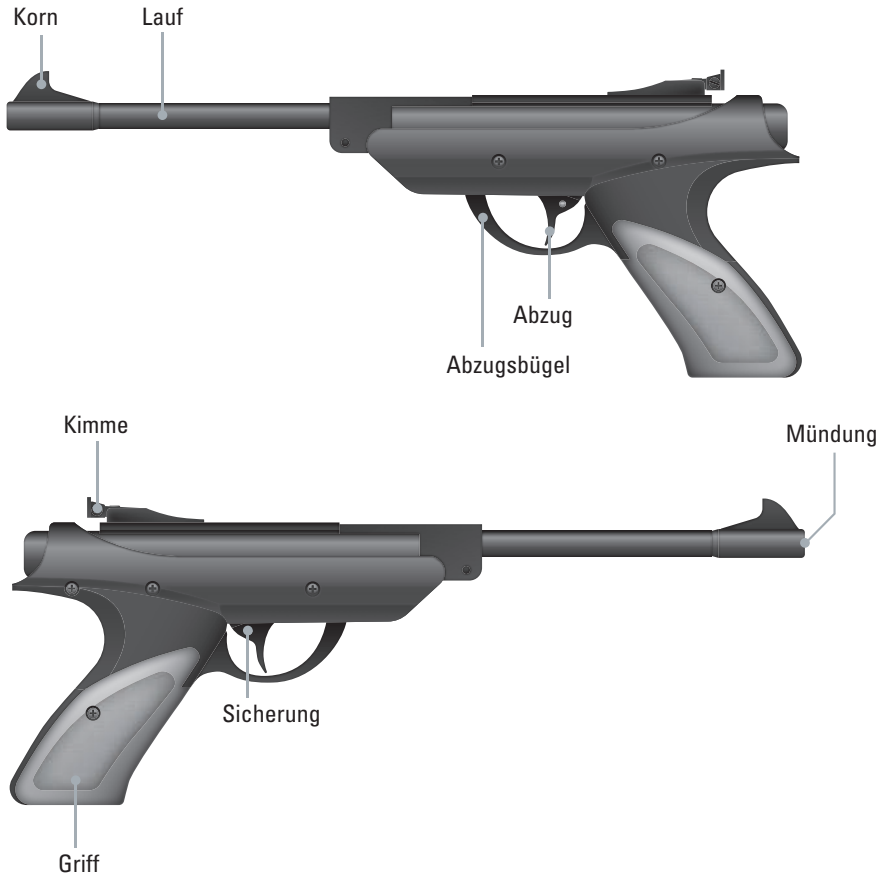

WARNUNG

EIN AUGENSCHUTZ IST ERFORDERLICH! TRAGEN SIE EINE GEEIGNETE SICHERHEITSBRILLE (SCHIESSBRILLE)!



WARNUNG

DIE NICHEINHALTUNG DER ANWEISUNGEN UND EMPFEHLUNGEN DIESES HANDBUCHS KANN ZU SCHWERER KÖRPERVERLETZUNG (U.A. GESICHTS-, AUGEN-, OHRVERLETZUNGEN, BLINDHEIT, GEHÖRLOSIGKEIT) SOWIE ZUM TOD FÜHREN.

EN

DE

FR

ES



SICHERHEITSHINWEISE

WARNUNG

KEIN SPIELZEUG. BEAUFSICHTIGUNG DURCH EINEN ERWACHSENEN ERFORDERLICH. MISSBRAUCH ODER FAHRLÄSSIGKEIT KÖNNEN ZU ERNSTHAFTEN VERLETZUNGEN ODER ZUM TOD FÜHREN. KANN BIS ZU EINER ENTFERNUNG VON 620 METERN (675 YARD) GEFÄHRLICH SEIN.

WARNUNG

FÜHREN SIE DIE LUFTPISTOLE NICHT IN DER ÖFFENTLICHKEIT. EIN SOLCHES VERHALTEN KÖNNTE ANDERE TÄUSCHEN UND EINE STRAFTAT DARSTELLEN. DIE POLIZEI UND AUCH ANDERE PERSONEN KÖNNTEN DEN EINDRUCK GEWINNEN, DASS ES SICH BEI DER LUFTPISTOLE UM EINE ERLAUBNISPFLICHTIGE WAFFE HANDELT.

DIE FARBGEBUNG UND MARKIERUNGEN DER LUFTPISTOLE DÜRFEN NICHT VERÄNDERT WERDEN, SODASS SIE DENEN EINER ERLAUBNISPFLICHTIGEN WAFFE STÄRKER ÄHNELN. DIE VORNAHME SOLCHER ÄNDERUNGEN BIRGT GEFAHREN UND KANN EINE STRAFTAT DARSTELLEN.

Diese Luftpistole ist kein Spielzeug. Behandeln Sie sie mit dem gleichen Respekt, den Sie einer erlaubnispflichtigen Waffe entgegenbringen würden. Befolgen Sie die in diesem Handbuch gegebenen Sicherheitsanweisungen stets genau und bewahren Sie das Handbuch an einem sicheren Ort auf.

- Die in dieser Bedienungsanleitung beschriebene Luftpistole ist eine leistungsstarke Waffe, die ausschließlich von Personen mit einem Lebensalter von mindestens 18 Jahren verwendet werden sollte. Lesen Sie vor Verwendung der Luftpistole alle in dieser Bedienungsanleitung gegebenen Sicherheitshinweise und sonstigen Informationen vollständig und genau durch. Der Käufer und der Benutzer der Luftpistole müssen alle national, regional und lokal geltenden Gesetze und sonstigen Vorschriften über Eigentumserwerb, Besitz und Verwendung von Druckluftwaffen einhalten.
- Behandeln Sie die Luftpistole immer so, als ob es geladen und schussbereit wäre.
- Druckluftwaffen unterscheiden sich in ihrer Konstruktion, Funktionsweise und Handhabung. Schießen Sie mit einer Waffe erst dann, wenn sie sich mit ihr vertraut gemacht haben. Lesen Sie das vorliegende Handbuch vor Benutzung der in ihm beschriebenen Luftpistole daher sorgfältig durch.
- Sie und alle anderen Personen in Ihrer Umgebung MÜSSEN zum Schutze der Augen immer geeignete Sicherheitsbrillen (Schießbrillen) tragen. Trägt jemand von Ihnen optisch korrigierende Augengläser, Kontaktlinsen oder eine Sonnenbrille, so müssen diese vom Hersteller jeweils auf Schlagfestigkeit geprüft worden sein; tragen Sie andernfalls stets eine geeignete Sicherheitsbrille (Schießbrille) über den optisch korrigierenden Augengläsern, Kontaktlinsen bzw. der Sonnenbrille.
- Zielen Sie immer in eine SICHERE RICHTUNG. Halten Sie die Mündung der Luftpistole stets in eine sichere Richtung.
- Nehmen Sie Ihren Finger immer weg vom Abzug und Abzugsbügel, solange Sie nicht schussbereit sind.

- Zielen Sie mit der Luftpistole niemals auf Gegenstände, die Sie nicht treffen wollen.
- Zielen Sie mit der Luftpistole niemals auf Menschen oder Tiere.
- Schauen Sie nie in den Lauf der Luftpistole.
- Lassen Sie Ihre Luftpistole solange gesichert, ungespannt und ungeladen, bis Sie zum Schießen bereit sind.
- Prüfen Sie immer, ob die Luftpistole gesichert, ungespannt und ungeladen ist, wenn Sie sie von einer anderen Person entgegennehmen oder sie aus dem Lagerplatz holen.
- Lassen Sie die geladene Luftpistole niemals unbeaufsichtigt.
- Verwenden Sie nur die richtige Projektilgröße und den richtigen Projektiltyp, die auf der Luftpistole angegeben sind.
- Munition darf nicht wiederverwendet werden.
- Schießen Sie nicht auf harte Oberflächen oder auf Wasseroberflächen. Das Projektil könnte springen und abprallen und dann unbeabsichtigt eine Person, ein Tier oder auch einen Gegenstand treffen, den Sie nicht treffen wollten.
- Schießen Sie nicht auf zerbrechliche Gegenstände wie z. B. Fenster.
- Platzieren Sie den Kugelfang an einem sicheren Ort, für den Fall, dass er nicht funktionieren sollte. Ihr Kugelfang sollte vor und nach jedem Gebrauch auf Beschädigungen geprüft werden. Alle Kugelfänge verschleißen mit der Zeit und versagen dann letztendlich. Ersetzen Sie den Kugelfang, wenn die Oberfläche abgenutzt oder beschädigt ist oder wenn ein Querschläger auftritt.
- Versuchen Sie nicht, die Luftpistole zu zerlegen oder zu manipulieren. Unzulässige Reparaturen oder Änderungen jeglicher Art an den Funktionsteilen der Luftpistole können sie unsicher machen und die Garantie erlischt. Reparaturen sind ausschließlich von qualifiziertem Personal durchzuführen.
- Vor dem Lagern oder dem Transport der Luftpistole muss die Pistole immer ungespannt, ungeladen und gesichert sein.
- Bewahren Sie die Luftpistole immer an einem sicheren Ort auf, unzugänglich für nicht autorisierte Personen und getrennt von der Munition.
- Nur Personen, die genauestens mit den Funktionen der Luftpistole und seiner ordnungsgemäßen Verwendung vertraut und gesetzlich dazu befugt sind, dürfen mit ihm umgehen.
- Tragen Sie beim Schießen oder bei der Wartung der Luftpistole immer eine geeignete Sicherheitsbrille (Schießbrille).
- Schießen Sie nur dort, wo es gesetzlich zulässig ist.
- Nehmen Sie weder vor noch während des Schießens alkoholische Getränke, Medikamente oder sonstige potenziell bewusstseins- oder wahrnehmungsverändernde Substanzen zu sich.
- Überprüfen und warten Sie die Luftpistole in regelmäßigen Abständen.
- Ist die Luftpistole heruntergefallen, so vergewissern Sie sich, dass es in seiner Funktion dadurch nicht beeinträchtigt wurde.
- Blei-Diabolos sind gesundheitsschädlich für Mensch und Tier. Essen und trinken Sie daher nicht, wenn Sie mit Blei-Diabolos umgehen, und berühren Sie dabei auch nicht Mund, Augen oder Nase. Atmen Sie den Staub von Blei-Diabolos nicht ein, und nehmen Sie Diabolos nicht in den Mund. Waschen Sie nach dem Umgang mit Diabolos stets Ihre Hände.



TECHNISCHE DATEN

TECHNISCHE DATEN

	cal. 4.5 mm (.177)
System	Federdruck
Typ	Knicklauf
Kaliber	cal. 4.5 mm / .177 Diabolo
Schussanzahl	1 Diabolo



WARNUNG

DIE HAFTUNG / GEWÄHRLEISTUNG DES HERSTELLERS ERLISCHT, SOBALD UNSACHGEMÄSSE VERÄNDERUNGEN AM PRODUKT VORGENOMMEN ODER TÄTIGKEITEN / UMBAUTEN VON EINER NICHT SACHKUNDIGEN / NICHT DAZU AUTORISIERTEN PERSON DURCHFÜHRT WERDEN. ES GELTEN GRUNDSÄTZLICH DIE NATIONALEN, REGIONALEN UND LOKALEN GESETZE UND SONSTIGE VORSCHRIFTEN.



WARNUNG

FÜHREN SIE DIE LUFTPISTOLE NIEMALS MIT SICH, WENN SIE GESPANNT UND/ODER GELADEN IST. AM BESTEN IST ES, DIE PISTOLE NUR DIREKT VOR DEM SCHIESSEN ZU SPANNEN.

HALTEN SIE DIE MÜNDUNG STETS IN EINE SICHERE RICHTUNG.



VORSICHT

- LASSEN SIE DIE LUFTPISTOLE NIE FÜR MEHR ALS EIN PAAR MINUTEN GESPANNT, DA ANSONSTEN DIE KOLBENFEDER GESCHWÄCHT WERDEN KANN.
- GEBEN SIE MIT DER LUFTPISTOLE NUR DANN LEERSCHÜSSE AB, WENN ES ERFORDERLICH IST! WIRD DIE LUFTPISTOLE BETÄTIGT, OHNE DASS SICH EIN BLEIDIABOLO ODER EIN REINIGUNGSPFROPFEN IM LAUF BEFINDET, KANN DIES DAZU FÜHREN, DASS DER KOLBEN UNTEN IM ZYLINDER ANSCHLÄGT; HIERDURCH KANN DIE LUFTPISTOLE DAUERHAFT BESCHÄDIGT WERDEN.



HANDHABUNG UND BEDIENUNG

SICHERUNG

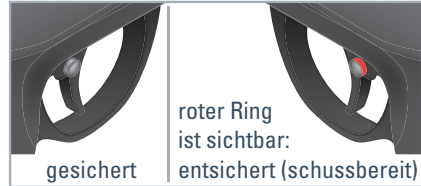

SPANNEN UND LADEN



1. Sichern Sie die Pistole.
Zum Spannen wird die Pistole mit der einen Hand am Griff gehalten und mit der anderen Hand an der Mündung nach unten gedrückt, bis der Lauf hörbar einrastet.

2. Das Diabolo wird wie abgebildet am hinteren Ende des Laufs bündig eingeführt. Verwenden Sie nur einwandfreie Diabolos dem Kaliber der Luftpistole entsprechend.

WARNUNG

LASSEN SIE DIE WAFFE WÄHREND DES GESAMTEN SPANNVORGANGS GESICHERT. EIN ABFEUERN IM OFFENEN ZUSTAND KANN SCHWERE VERLETZUNGEN VERURSACHEN UND DIE PISTOLE BESCHÄDIGEN.



3. Bringen Sie den Lauf wieder in die geschlossene Position.

WARNUNG

LASSEN SIE IHRE LUFTPISTOLE SOLANGE GESICHERT, UNGESPANNT UND UNGELADEN, BIS SIE ZUM SCHIESSEN BEREIT SIND. UM DIE PISTOLE ZU ENTLADEN, SCHIESSEN SIE IN EINE SICHERE RICHTUNG AUF EIN SICHERES ZIEL.

EN

DE

FR

ES



HANDHABUNG UND BEDIENUNG

SCHIESSEN

WARNUNG

ZIELEN SIE MIT DER LUFTPISTOLE NIEMALS AUF GEGENSTÄNDE, DIE SIE NICHT TREFFEN WOLLEN. ZIELEN SIE MIT DER LUFTPISTOLE NIEMALS AUF MENSCHEN ODER TIERE.



Entsichern Sie die Pistole. Um zu schießen, zielen Sie auf ein sicheres Ziel und betätigen den Abzug **1**.

Für weitere Schüsse laden und spannen Sie die Pistole erneut. Versichern Sie sich, dass sich nur ein einziges Diabolo im Lauf befindet.

ZIELEN

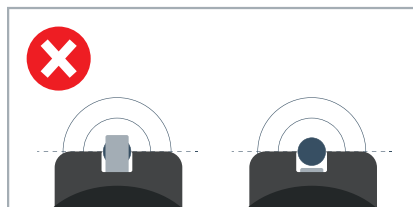
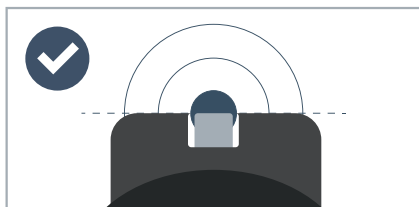

VISIEREINSTELLUNG

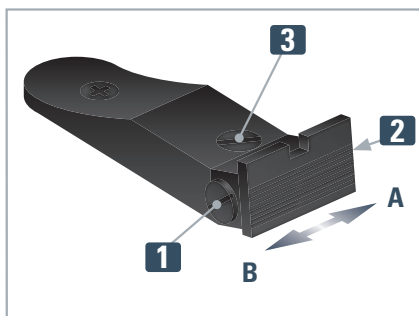

Seitenverstellung: Bei Linksschuss: Schraube **1** (linke Seite) durch Drehen gegen den Uhrzeigersinn etwas lösen. Danach Schraube **2** (rechte Seite) durch Drehen im Uhrzeigersinn anziehen und das Kimmenblatt damit nach rechts **A** bewegen

Bei Rechtsschuss: Schraube **2** (rechte Seite) durch Drehen gegen den Uhrzeigersinn etwas lösen. Danach Schraube **1** (linke Seite) durch Drehen im Uhrzeigersinn anziehen und das Kimmenblatt damit nach links **B** bewegen.

Höhenverstellung: Bei Hochschuss: Schraube **3** im Uhrzeigersinn verstellen.

Bei Tiefschuss: Schraube **3** gegen den Uhrzeigersinn verstellen.



LAUFREINIGUNG

WARNUNG

ENTLADEN SIE DIE LUFTPISTOLE VOR DER REINIGUNG.

WIRD TROTZ KORREKTER AUSFÜHRUNG DER IN DIESEM HANDBUCH BESCHRIEBENEN BEDIENSCHRITTE KEIN DIABOLO AUS DEM LAUF ABGESCHOSSEN, LIEGT MÖGLICHERWEISE EINE MECHANISCHE VERKLEMMUNG VOR. VERBLEIBEN NICHT ABGESCHOSSENE PROJEKTILE IM LAUF, KANN DIES ZU EINER GEFAHRENSITUATION FÜHREN. HALTEN SIE DIE LUFTPISTOLE ZUR BEHEBUNG DER SCHUSSHEMMUNG IN EINE SICHERE RICHTUNG UND WIEDERHOLEN SIE DIE BEDIENSCHRITTE, OHNE JEDOCH EIN WEITERES DIABOLO ZU LADEN. WIRD DAS PROJEKTIL WEITERHIN NICHT ABGESCHOSSEN, SO VERFAHREN SIE WIE FOLGT:

1. SICHERN SIE DIE LUFTPISTOLE.
2. MACHEN SIE DEN LAUF FREI, INDEM SIE VON DER MÜNDUNGSSEITE AUS EINEN REINIGUNGSSTAB HINDURCHFÜHREN.
3. WIEDERHOLEN SIE DIE BEDIENSCHRITTE.

ACHTUNG

- SCHIEBEN SIE DEN REINIGUNGSSTAB NICHT MIT GEWALT IN DEN LAUF, DA DIES ZU BESCHÄDIGUNGEN FÜHREN KANN.

PFLEGEN SIE DIE ÄUSSEREN METALLTEILE MIT EINEM LEICHT MIT WAFFENÖL BENETZTEN TUCH

- LASSEN SIE WAFFENÖL NIEMALS DIREKT IN DEN LAUF TROPFEN.



1. Befestigen Sie ein Baumwolltuch an einem Reinigungsstab.

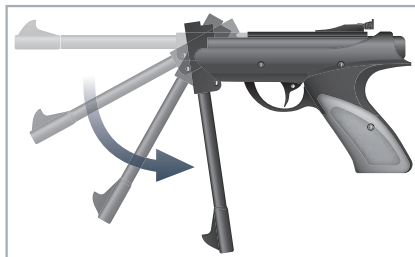

2. Halten Sie die Pistole mit der einen Hand am Griff und drücken mit der anderen Hand den Lauf nach unten, bis dieser hörbar einrastet.



PFLEGE UND INSTANDHALTUNG



3. Reinigen Sie den Lauf mit etwas Waffenöl. Führen Sie den Reinigungsstab vom hinteren Ende des Laufs aus ein. Entfernen Sie nicht die Laufdichtung.



ACHTUNG

NACH DER REINIGUNG MUSS DIE KOLBENFEDER ENTSPANNT WERDEN. ENTSICHERN SIE DIE PISTOLE, SCHIESSEN SIE IN EINE SICHERE RICHTUNG AUF EIN SICHERES ZIEL.

ACHTUNG

DIE GARANTIE ERLISCHT, WENN DIE LUFTPISTOLE EIGENMÄCHTIG ZERLEGT WIRD. REPARATUREN SIND AUSSCHLIESSLICH VON QUALIFIZIERTEM PERSONAL DURCHFÜHREN.

Die in dieser Bedienungsanleitung enthaltenen Informationen können ohne Ankündigung geändert werden. Eine jeweils aktuelle Version der Bedienungsanleitung finden Sie zum Download auf unserer Internetseite www.diana-airguns.de. Dort erfahren Sie auch noch mehr Wissenswertes über DIANA und Ihr Modell.

EN

DE

FR

ES

INTRODUCTION



DESCRIPTION



CONSIGNES DE SÉCURITÉ



DONNÉES TECHNIQUES



MANIEMENT ET UTILISATION



SOIN ET ENTRETIEN



DÉPANNAGE



DESCRIPTION

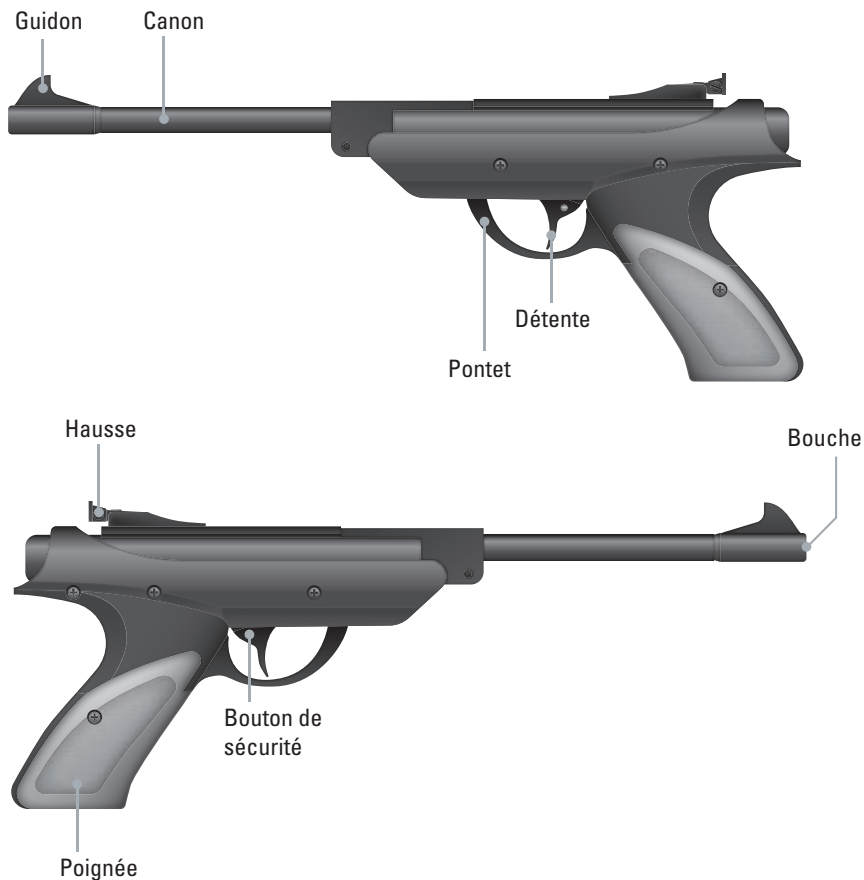

AVERTISSEMENT

UNE PROTECTION DES YEUX EST NÉCESSAIRE ! PORTEZ DES LUNETTES DE SÉCURITÉ APPROPRIÉES (LUNETTES DE TIR) !



AVERTISSEMENT

LE NON-RESPECT DES CONSIGNES ET RECOMMANDATIONS INSCRITES DANS CETTE NOTICE PEUT ENTRAÎNER DES BLESSURES CORPORELLES GRAVES (TELLES QUE DES BLESSURES AU VISAGE, AUX YEUX, AUX OREILLES, LA CÉCITÉ, LA SURDITÉ), VOIRE LA MORT.

EN

DE

FR

ES



CONSIGNES DE SÉCURITÉ

AVERTISSEMENT

PAS UN JOUET. SURVEILLANCE D'UN ADULTE OBLIGATOIRE. UNE UTILISATION INCORRECTE, ABUSIVE OU NÉGLIGENTE PEUT PROVOQUER DES BLESSURES GRAVES VOIRE LA MORT. PEUT PRÉSENTER UN DANGER DANS UN RAYON DE 620 MÈTRES (675 YARDS).

AVERTISSEMENT

- NE PORTEZ PAS LE PISTOLET À AIR COMPRIMÉ EN PUBLIC. LES GENS PEUVENT SE MÉPRENDRE ET CELA PEUT ÊTRE UN CRIME. LES POLICIERS ET D'AUTRES PERSONNES PEUVENT PENSER QUE C'EST UNE ARME À FEU SOUMISE À UNE LICENCE.
- NE CHANGEZ NI LA COULEUR DU PISTOLET NI SON MARQUAGE POUR LA FAIRE RESSEMBLER À UNE VÉRITABLE ARME À FEU. DE TELLES ALTÉRATIONS REPRÉSENTENT UN DANGER ET PEUVENT ÊTRE UN CRIME.

AVERTISSEMENT

CE PRODUIT PEUT VOUS EXPOSER À DES PRODUITS CHIMIQUES, DONT LE PLOMB, QUI EST CONNU DANS L'ÉTAT DE CALIFORNIE POUR PROVOQUER DES CANCERS ET DES ANOMALIES CONGÉNITALES OU D'AUTRES TROUBLES DU SYSTÈME REPRODUCTIF. POUR PLUS D'INFORMATIONS, VEUILLEZ CONSULTER LES INFORMATIONS CI-APRÈS WWW.P65WARNINGS.CA.GOV.

Le pistolet à air comprimé n'est pas un jouet. Il est à manipuler avec le même respect que vous accorderiez à n'importe quelle arme à feu soumise à un permis. Manipulez toujours le pistolet comme s'il était chargé et prête au tir. Suivez toujours les consignes de sécurité qui figurent dans cette notice et conservez-la dans un endroit sûr pour consultation ultérieure.

- Le pistolet à air comprimé décrit dans cette notice est une arme performante qui ne devrait pas être utilisée que par des personnes âgées de 18 ans ou plus. Lisez attentivement toutes les consignes de sécurité et toutes les autres informations de cette notice avant d'utiliser le pistolet. L'acheteur et l'utilisateur du pistolet doivent se conformer à toutes les lois et tous les règlements nationaux, régionaux et locaux en vigueur concernant l'acquisition de la propriété, la possession et l'utilisation d'armes à air.
- Les armes à air comprimé se distinguent entre elles tant par leur design que par leur fonctionnement et manipulation. Pour cette raison, vous ne pouvez jamais utiliser une arme qu'après vous avoir dûment familiarisé avec elle. Assurez-vous donc de lire attentivement cette notice avant d'utiliser le pistolet à air comprimé qui y est décrite.
- Vous et toutes les personnes dans votre entourage DEVEZ toujours porter des lunettes de sécurité appropriées (lunettes de tir). Si quelqu'un de vous porte des lunettes de correction visuelle, des lentilles de contact ou des lunettes de soleil, la résistance aux chocs de celles-ci doit avoir été vérifiée par le fabricant; sinon, couvrez les lunettes de correction visuelle, des lentilles de contact ou des lunettes de soleil soigneusement par des lunettes de sécurité appropriées (lunettes de tir).
- Toujours viser dans une DIRECTION SÛRE et pointer le canon du pistolet dans une direction sûre.

- Ne touchez pas la détente ni le pontet avec vos doigts avant d'être prêt à tirer.
- Ne visez jamais des objets sur lesquels vous n'avez pas l'intention de tirer.
- Ne visez jamais avec le pistolet à air comprimé sur des personnes ou des animaux.
- Manipulez toujours le pistolet comme s'il était chargé et traitez-le avec le même respect que vous accorderiez à n'importe quelle arme à feu soumise à un permis.
- Ne regardez jamais dans le canon du pistolet à air comprimé.
- Ne chargez le pistolet et n'enlevez sa sûreté (ne quittez la position de « Safety ON ») que lorsque vous êtes prêt à tirer.
- Vérifiez toujours que le pistolet est désarmé (sécurisée en mode « Safety ON ») et déchargé lorsque vous le recevez d'une autre personne ou que vous l'enlevez de son emplacement de stockage.
- Ne laissez jamais le pistolet à air comprimé dans un état chargé sans surveillance.
- N'utilisez que les tailles/calibres et types de projectile figurant sur le pistolet à air comprimé.
- Les projectiles ne doivent pas être réutilisés.
- Ne tirez jamais sur des surfaces dures ni dans l'eau, car le projectile pourrait ricocher et blesser une personne ou un animal, ou toucher un objet que vous n'aviez pas l'intention de frapper.
- Ne tirez pas sur des objets cassants (comme par exemple une fenêtre).
- Placez le pare-balles dans un endroit sûr dans le cas où il ne fonctionnerait pas.
- Vérifiez avant et après chaque utilisation si votre pare-balles n'est pas endommagé. Tous les pare-balles subissent l'usure et cesseront de fonctionner à un moment donné. Remplacez donc le pare-balles lorsque sa surface est usée ou endommagée, ainsi qu'en cas de ricochets.
- N'essayez pas de démonter ou d'altérer le pistolet à air comprimé. Les réparations non conformes ou les transformations quelles qu'elles soient sur les parties fonctionnelles du pistolet peuvent la rendre dangereuse et annuleraient la garantie. Toutes les réparations doivent être effectuées par du personnel dûment qualifié.
- Avant de ranger ou de transporter le pistolet à air comprimé, assurez-vous qu'il est désarmé, déchargé et sécurisé (« Safety ON »).
- Assurez-vous que le pistolet à air comprimé est stocké de manière inaccessible aux personnes non autorisées, et séparé de la munition.
- Seules les personnes aguerries au fonctionnement et à l'utilisation propre du pistolet à air comprimé et autorisées dans le cadre de la loi peuvent manipuler le pistolet.
- Portez toujours lors du tir ou lors des interventions d'entretien sur le pistolet à air comprimé des lunettes de sécurité appropriées (lunettes de tir).
- N'utilisez pas le pistolet que dans des endroits autorisés par la loi.
- Avant et pendant les sessions de tir, ne consommez pas de boissons alcoolisées ni de médicaments ou d'autres substances capables d'altérer la conscience et la perception.
- Contrôlez régulièrement l'état du pistolet à air et effectuez les travaux d'entretien nécessaires.
- Si le pistolet à air est tombé, vérifiez que son fonctionnement n'a pas été affecté.
- Les diabolos en plomb sont toxiques pour l'homme et les animaux. Pour cette raison, ne mangez ni buvez lorsque vous manipulez des diabolos en plomb, et ne touchez pas votre nez, votre bouche, vos yeux ni ceux des autres. N'inhalez pas la poussière et ne mettez pas de diabolos en plomb dans la bouche. Lavez-vous les mains après avoir utilisé des diabolos.



DONNÉES TECHNIQUE

DONNÉES TECHNIQUES

	cal. 4.5 mm (.177)
Système	Pression par ressort
Typ	Canon basculant
Calibre	cal. 4.5 mm / .177 diabolos
Schussanzahl	1 diabolo



AVERTISSEMENT

LA RESPONSABILITÉ / GARANTIE DU FABRICANT EST ANNULÉE DÈS LORS QUE DES MODIFICATIONS INAPPROPRIÉES SONT APPORTÉES AU PRODUIT OU QUE DES ACTIVITÉS / TRANSFORMATIONS SONT EFFECTUÉES PAR UNE PERSONNE NON COMPÉTENTE / NON AUTORISÉE À CET EFFET. LES LOIS ET AUTRES PRESCRIPTIONS NATIONALES, RÉGIONALES ET LOCALES S'APPLIQUENT EN PRINCIPE.

AVERTISSEMENT

NE TRANSPORTEZ JAMAIS LE PISTOLET À AIR COMPRIMÉ LORSQU'IL EST ARMÉ ET/OU CHARGÉ. L'IDÉAL SERAIT DE L'ARMER ET DE LE CHARGER JUSTE AVANT LE TIR. POINTER TOUJOURS LE CANON DE L'ARME À AIR COMPRIMÉ DANS UNE DIRECTION SÛRE.

ATTENTION

- NE LAISSEZ PAS LE PISTOLET ARMÉ PENDANT PLUS DE QUELQUES MINUTES, SINON LE RESSORT DU PISTON POURRAIT S'AFFAIBLIR.
- N'EFFECTUEZ JAMAIS UN COUP À SEC (TIR À VIDE) AVEC LE PISTOLET QUE LORSQUE CELA EST NÉCESSAIRE ! SI VOUS TIREZ AVEC LE PISTOLET À AIR SANS DIABOLO EN PLOMB OU SANS PROJECTILE DE NETTOYAGE DANS LE CANON, LE PISTON FRAPPERA LE FOND DU CYLINDRE, CE QUI PEUT ENDOMMAGER DE MANIÈRE PERMANENTE LE PISTOLET À AIR COMPRIMÉ.



MANIEMENT ET UTILISATION

SÛRETÉ



ARMEMENT ET CHARGEMENT

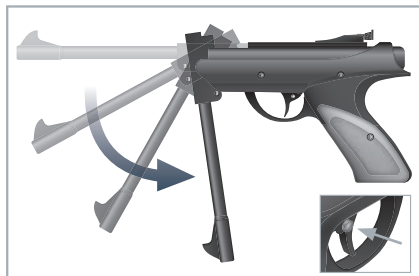

1. Enclenchez la la sûreté.
Saisissez d'une main la poignée du pistolet et de l'autre basculez le canon vers le bas (en le saisissant près de la bouche) jusqu'à ce que vous l'entendiez s'encliqueter.

AVERTISSEMENT

GARDEZ LE PISTOLET VERROUILLÉ PENDANT TOUTE LA DURÉE DE L'ARMEMENT. TIRER ALORS QU'IL EST OUVERT PEUT PROVOQUER DES BLESSURES GRAVES ET ENDOMMAGER LE PISTOLET.



2. Introduisez complètement (en butée) le diablo dans le canon par l'extrémité arrière de ce dernier (voir figure). N'utilisez que des diabolos intacts et de qualité irréprochable correspondant au calibre du pistolet à air comprimé.



3. Retournez le canon à sa position fermée.

AVERTISSEMENT

NE CHARGEZ LE PISTOLET ET N'ENLEVEZ SA SÛRETÉ QUE LORSQUE VOUS ÊTES PRÊT À TIRER. POUR DÉCHARGER LE PISTOLET, VISEZ DANS UNE DIRECTION SÛRE ET TIREZ VERS UNE CIBLE SÛRE.

EN

DE

FR

ES



MANIEMENT ET UTILISATION

TIRER

AVERTISSEMENT

NE VISEZ JAMAIS DES OBJETS SUR LESQUELS VOUS N'AVEZ PAS L'INTENTION DE TIRER. NE VISEZ JAMAIS AVEC LE PISTOLET À AIR COMPRIMÉ SUR DES PERSONNES OU DES ANIMAUX.



Enlevez la sûreté (« Safety OFF »). Pour tirer, visez une cible sûre et actionnez la détente **1**.

Pour continuer le tir, rechargez et réarmez le pistolet. Assurez-vous qu'il n'y a qu'un seul diabolo dans le canon.

VISER

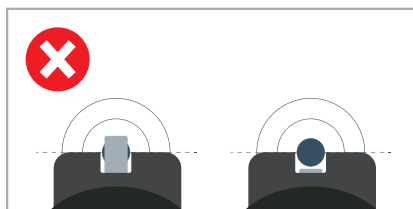
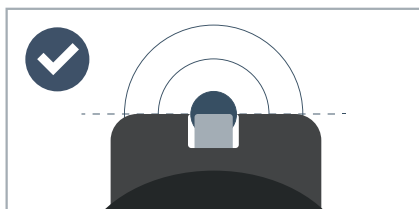

RÉGLAGE DE LA VISÉE

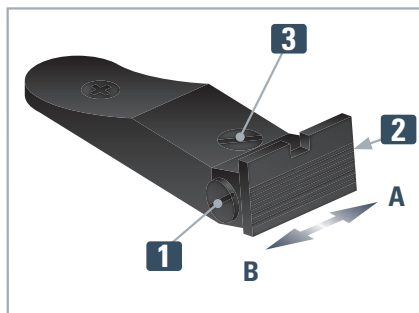

Réglage en dérive :

Si le point d'impact est décalé vers la gauche :

Tournez la vis **1** dans le sens contraire des aiguilles d'une montre. Tournez la vis **2** dans le sens des aiguilles d'une montre et déplacez la hausse vers **A**.

Si le point d'impact est décalé vers la droite : Tournez la vis **2** dans le sens contraire des aiguilles d'une montre. Tournez la vis **1** dans le sens des aiguilles d'une montre et déplacez la hausse vers **B**.

Réglage en élévation : Si le point d'impact est trop haut : Tournez la vis **3** dans le sens des aiguilles d'une montre. Si le point d'impact est trop bas : Tournez la vis **3** dans le sens contraire des aiguilles d'une montre.



NETTOYAGE DU CANON

AVERTISSEMENT

AVANT DE NETTOYER LE PISTOLET, ASSUREZ-VOUS QU'IL EST DÉCHARGÉ.

SI UN DIABOLO N'EST PAS PROPULSÉ HORS DU CANON APRÈS QUE VOUS AVEZ SUIVI LES ÉTAPES D'UTILISATION DÉCRITES DANS CETTE NOTICE, IL SE PEUT QUE LE PISTOLET SOIT ENRAYÉ. UN PROJECTILE TIRÉ QUI DEMEURE DANS LE CANON PEUT REPRÉSENTER UNE SITUATION DANGEREUSE. POUR RÉSOUDRE LE PROBLÈME DE COINCEMENT, GARDEZ LE PISTOLET À AIR COMPRIMÉ POINTÉ DANS UNE DIRECTION SÛRE, PUIS RÉPÉTEZ LES ÉTAPES D'UTILISATION, SANS TOUTEFOIS INTRODUIRE UN AUTRE DIABOLO DANS LE CANON. SI LE PROJECTILE NE PEUT TOUJOURS PAS ÊTRE TIRÉ, SUIVEZ LES INSTRUCTIONS SUIVANTES:

1. ENCLENCHER LA SÛRETÉ (« SAFETY ON »).
2. LIBÉRER LE CANON EN INSÉRANT UNE TIGE DE NETTOYAGE PAR LA BOUCHE DU CANON.
3. RÉPÉTER LES ÉTAPES D'UTILISATION.

ATTENTION

- POUR ÉVITER TOUT ENDOMMAGEMENT, N'UTILISEZ PAS TROP DE FORCE LORSQUE VOUS INTRODUISEZ LA TIGE DE NETTOYAGE DANS LE CANON.
- ENTRETIENEZ LES PIÈCES MÉTALLIQUES EXTÉRIEURES DU PISTOLET AVEC UN CHIFFON LÉGÈREMENT MOUILLÉ D'HUILE POUR ARMES.
- NE LAISSEZ JAMAIS TOMBER DES GOUTTES D' HUILE POUR ARMES DIRECTEMENT DANS LE CANON.



1. Attachez un chiffon de coton à l'extrémité d'une tige de nettoyage.



2. Saisissez d'une main la poignée du pistolet et de l'autre basculez le canon vers le bas jusqu'à ce que vous l'entendiez s'encliqueter.



SOIN ET ENTRETIEN



3. Nettoyez le canon avec un peu d'huile pour armes à feu. Insérez le bâtonnet de nettoyage à l'arrière du canon. Ne retirez pas le joint d'étanchéité.



AVERTISSEMENT

APRÈS LE NETTOYAGE, IL FAUT DÉTENDRE LE RESSORT DE PISTON (DÉSARMEMENT DU PISTOLET). POUR CE FAIRE, VISEZ DANS UNE DIRECTION SÛRE ET TIRER VERS UNE CIBLE SÛRE.

ATTENTION

LA GARANTIE DEVIENT CADUQUE EN CAS DE DÉMONTAGE NON AUTORISÉ DU PISTOLET À AIR COMPRIMÉ. TOUTES LES RÉPARATIONS DOIVENT ÊTRE EFFECTUÉES PAR DU PERSONNEL DÛMENT QUALIFIÉ.

Les informations contenues dans cette notice peuvent faire l'objet de modifications sans préavis. Veuillez visiter notre site Web www.diana-airguns.de pour consulter la plus récente version téléchargeable de la notice et pour découvrir d'autres détails intéressants sur DIANA et sur votre modèle.

EN

DE

FR

ES

INTRODUCCIÓN



DESCRIPCIÓN



INSTRUCCIONES DE SEGURIDAD



DATOS TÉCNICOS



MANIPULACIÓN Y SERVICIO



CUIDADO Y MANTENIMIENTO



RESOLUCIÓN DE PROBLEMAS



DESCRIPCIÓN

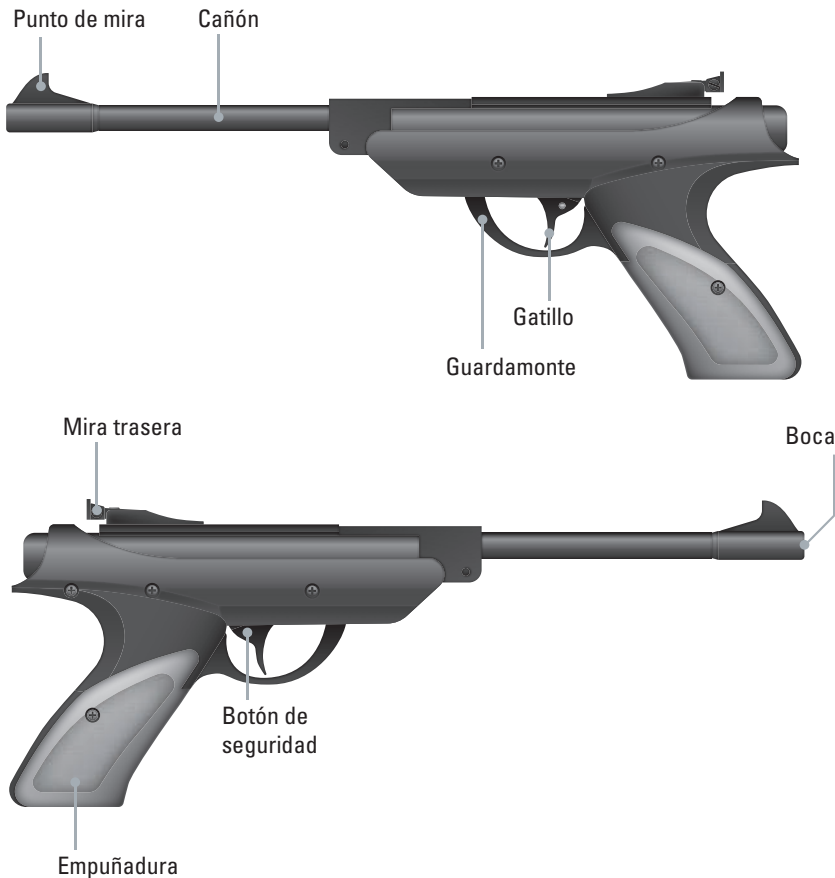

ADVERTENCIA

SE REQUIERE PROTECCIÓN DE LOS OJOS. SIEMPRE USE GAFAS DE SEGURIDAD APROPRIADAS (GAFAS DE TIRO).



ADVERTENCIA

EL INCUMPLIMIENTO DE LAS INSTRUCCIONES Y RECOMENDACIONES EXPUESTAS EN ESTE MANUAL PUEDE RESULTAR EN LESIONES CORPORALES GRAVES (INCLUYENDO LESIONES DE LA CARA, DE LOS OJOS, DE LAS OREJAS, ASI COMO LA CEGUERA, LA SORDERA) Y TAMBIÉN PUEDE CAUSAR LA MUERTE.

EN

DE

FR

ES



INSTRUCCIONES DE SEGURIDAD

ADVERTENCIA

NO ES UN JUGUETE. SE REQUIERE LA SUPERVISIÓN DE UN ADULTO. MAL USO, ABUSO O NEGLIGENCIA PUEDE PRODUCIR SERIAS LESIONES O LA MUERTE. PUEDE PRESENTAR UN PELIGRO HASTA 620 METROS (675 YARDAS).

ADVERTENCIA

- NO LLEVE LA PISTOLA DE AIRE COMPRIMIDO EN PÚBLICO PUESTO QUE ESTO PUEDE CONFUNDIR A LAS PERSONAS Y PUEDE SER UN CRIMEN. LA POLICÍA U OTROS PUEDEN PENSAR QUE ES UN ARMA DE FUEGO SUJETA A AUTORIZACIÓN.
- NO CAMBIE NI LA COLORACIÓN NI EL MARCAJE DE LA PISTOLA PARA HACERLA VER MÁS COMO UNA VERDADERA ARMA DE FUEGO. TALES ALTERACIONES COMPORTAN PELIGROS Y PUEDEN CONSTITUIR UN CRIMEN.

ADVERTENCIA

ESTE PRODUCTO PUEDE EXPONERLE A PRODUCTOS QUÍMICOS, ENTRE LOS QUE SE INCLUYE EL PLOMO, SOBRE EL CUAL EL ESTADO DE CALIFORNIA HA RECONOCIDO QUE PUEDE PROVOCAR CÁNCER Y DEFECTOS DE NACIMIENTO, ASÍ COMO OTROS DAÑOS REPRODUCTIVOS. PARA MÁS INFORMACIÓN, VISITE WWW.P65WARNINGS.CA.GOV.

Esta pistola de aire comprimido no es un juguete. Trátela con el mismo respeto con el que trataría un arma de fuego sujeta a autorización. Siempre siga las instrucciones de seguridad encontradas en este Manual y manténgalo en un lugar seguro para referencia futura.

- La pistola de aire comprimido descrita en este Manual es un arma de alta potencia que sólo debería ser utilizada por personas de 18 años o más. Lea atentamente todas las instrucciones de seguridad y todas las otras informaciones proporcionadas en este Manual antes de utilizar la pistola. El comprador y el usuario de la pistola deben cumplir con todas las leyes y regulaciones vigentes que están relacionadas, a nivel nacional, regional y local, con la adquisición de la propiedad, la posesión y el uso de armas de aire comprimido.
- Las armas de aire comprimido se distinguen entre sí tanto por su diseño como por su funcionamiento y manejo. Por esto, usted no debe nunca utilizar un arma hasta que se haya debidamente familiarizado con ella. Entonces lea atentamente este Manual antes de usar la pistola de aire comprimido descrita en él.
- Usted y cualquier otra persona con o cerca de usted siempre DEBEN utilizar gafas de protección apropiadas (gafas de tiro) para proteger sus ojos. Si alguno de ustedes lleva gafas correctoras, lentes de contacto o gafas de sol, éstos deben estar certificados por el fabricante en cuanto a su resistencia al impacto; si no, es menester colocar gafas de protección apropiadas (gafas de tiro) sobre las gafas correctoras, lentes de contacto o gafas de sol.
- Siempre apunte hacia una DIRECCIÓN SEGURA. Siempre mantenga la boca de la pistola apuntando hacia una dirección segura.

- Siempre mantenga su dedo fuera del gatillo y también fuera del guardamonte hasta que esté listo para disparar.
- Nunca apunte la pistola de aire a cualquier objeto sobre el que no tenga intención de disparar.
- Nunca apunte la pistola de aire a personas ni a animales.
- Siempre trate la pistola de aire como si estuviera cargada y con el mismo respeto que tendría para un arma de fuego sujeta a autorización.
- Nunca mire al cañón de la pistola de aire.
- Siempre mantenga la pistola de aire descargada y desarmada con el seguro activado ("Safety ON") hasta que esté listo para disparar.
- Siempre compruebe si la pistola de aire está en seguro ("Safety ON"), desarmada y descargada cuando la agarre de otra persona o del lugar en donde estaba guardada.
- Nunca deje la pistola de aire cargada sin supervisión.
- Use solamente el tamaño apropiado y tipo de proyectil como está marcado en la pistola de aire.
- Nunca reutilice la munición.
- No dispare a las superficies duras o a la superficie de agua. El proyectil puede rebotar y golpear a una persona, un animal o un objeto el que usted no tenía intención de tocar.
- No dispare a objetos frágiles (tales como ventanas).
- Coloque el parabalas en un lugar que será seguro en caso de que falle el parabalas.
- Antes y después de cada uso, compruebe si el parabalas presenta daños o desgaste. Como todos los parabalas están sujetos a desgaste y con el tiempo fallarán, reemplace el parabalas tan pronto como la superficie se desgaste o dañe o cuando ocurra un rebote.
- No intente desarmar o adulterar la pistola de aire. Las reparaciones no autorizadas así como la modificación de cualquier función de la pistola son susceptibles de comprometer su seguridad y anularán su garantía. Cualquier reparación debe ser efectuada únicamente por personal debidamente calificado.
- Antes de guardar o transportar la pistola de aire, asegúrese de que la carabina está descargada y desarmada con el seguro activado ("Safety ON").
- Siempre guarde la pistola de aire en un lugar seguro fuera del alcance de personas no autorizadas y también separada de las municiones.
- Sólo las personas familiarizadas con el funcionamiento y el uso adecuado de la pistola de aire y que están debidamente habilitadas por la ley deben manipular la pistola de aire.
- Siempre use gafas de seguridad apropiadas (gafas de tiro) cuando dispare o dé mantenimiento a la pistola de aire.
- Solamente dispare donde está permitido por la ley.
- Antes o durante una sesión de tiro, no consuma bebidas alcohólicas ni medicamentos u otras sustancias capaces de alterar la mente o la percepción.
- Compruebe el estado de la pistola y realice las tareas de mantenimiento en intervalos regulares.
- Si la carabina ha sufrido alguna caída, asegúrese de que su funcionamiento no se ve afectado.
- Los diábolos de plomo son tóxicos para humanos y animales. Por esto, al manipularlos no coma ni beba, y no toque su boca, sus ojos o su nariz ni los de otros seres vivos. No inhale el polvo de los diábolos de plomo, y no los ponga en la boca. Siempre lávese las manos después de manipularlos.



DATOS TÉCNICOS

DATOS TÉCNICOS

Sistema	Presión de resorte
Tipo	Cañón abatible (quiebre de cañón)
Calibre	cal. 4.5 mm / .177 Diábolos
Número de tiros	1 (monotiro)



ADVERTENCIA

LA GARANTÍA LEGAL / GARANTÍA COMERCIAL DEL FABRICANTE EXPIRARÁ EN CUANTO SE IMPLEMENTEN MODIFICACIONES INADECUADAS EN EL PRODUCTO O SE REALICEN ACTIVIDADES / TRANSFORMACIONES POR PARTE DE UNA PERSONA NO ESPECIALIZADA / AUTORIZADA. SE APLICAN LAS LEYES NACIONALES, REGIONALES Y LOCALES, ASÍ COMO OTROS REQUISITOS.

ADVERTENCIA

NUNCA LLEVE NI TRANSPORTE LA PISTOLA DE AIRE COMPRIMIDO MIENTRAS ESTÉ AMARTILLADA Y/O CARGADA. ES MEJOR AMARTILLAR LA PISTOLA SOLAMENTE INMEDIATAMENTE ANTES DE DISPARAR.

SIEMPRE MANTENGA LA BOCA DEL ARMA APUNTANDO HACIA UNA DIRECCIÓN SEGURA.

PRECAUCIÓN

- NUNCA DEJE LA PISTOLA DE AIRE AMARTILLADA POR MÁS DE UNOS CUANTOS MINUTOS PORQUE ESO PUEDE DEBILITAR EL MUELLE DE PISTÓN.
- ¡NUNCA DISPARE EN SECO SU PISTOLA DE AIRE COMPRIMIDO A MENOS QUE ESTO SEA NECESARIO! EL TIRO "EN SECO" (ES DECIR, EL TIRO SIN DIÁBOLO DE PLOMO NI TACO DE LIMPIEZA EN EL CAÑÓN) PUEDE RESULTAR EN QUE EL PISTÓN CHOQUE CONTRA EL FONDO DEL CILINDRO, LO QUE PUEDE DAÑAR DE MANERA PERMANENTE LA PISTOLA.



MANIPULACIÓN Y SERVICIO

SEGURO

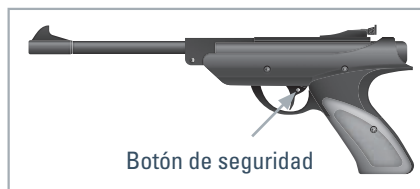

AMARTILLAR Y CARGAR



1. Active el seguro. Para amartillar la pistola, coja la empuñadura con una mano. Con la otra mano agarre el cañón cerca de la boca y empuje el cañón hacia abajo hasta que éste encastre audiblemente.

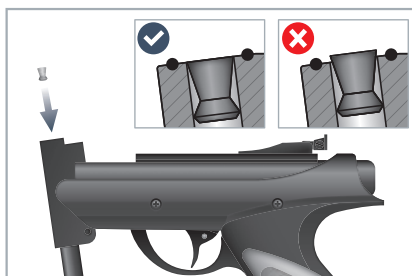

2. Por el extremo posterior del cañón, introduzca completamente (a ras) el diábolo (como se muestra en la figura). Utilice únicamente diábolos intactos y de calidad impecable correspondiente al calibre de la pistola.

ADVERTENCIA

ASEGURE EL ARMA DURANTE TODO EL PROCESO DE AMARTILLADO.

UN DISPARO CON EL ARMA ABIERTA PUEDE OCASIONAR LESIONES GRAVES Y DAÑAR LA PISTOLA.

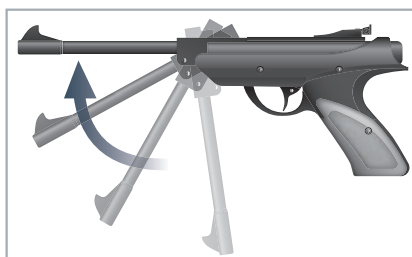

3. Devuelve el cañón a su posición cerrada.

WARNING

SIEMPRE MANTENGA LA PISTOLA DESAMARTILLADA CON EL SEGURO ACTIVADO ("SAFETY ON") Y DESCARGADA HASTA QUE USTED ESTÉ LISTO PARA DISPARAR. PARA DESCARGAR LA PISTOLA, APUNTE EN UNA DIRECCIÓN SEGURA Y DISPARE HACIA UN BLANCO SEGURO.

EN

DE

FR

ES



MANIPULACIÓN Y SERVICIO

DISPARAR

⚠ ADVERTENCIA

NUNCA APUNTE LA PISTOLA DE AIRE A CUALQUIER OBJETO SOBRE EL QUE NO TENGA INTENCIÓN DE DISPARAR. NUNCA APUNTE LA PISTOLA DE AIRE A PERSONAS NI A ANIMALES.



Desactive el seguro de la pistola. Para disparar, apunte hacia un blanco seguro, pues presione el gatillo **1**.

Para continuar el tiro, vuelva a cargar y amartillar la pistola. Nunca cargue más de un diábolo en el cañón.

APUNTAR

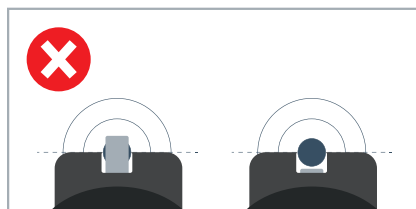
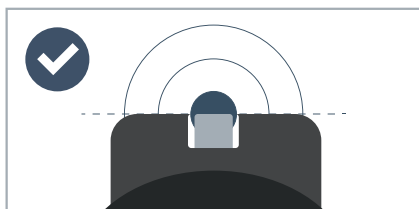

AJUSTAR LAS MIRAS

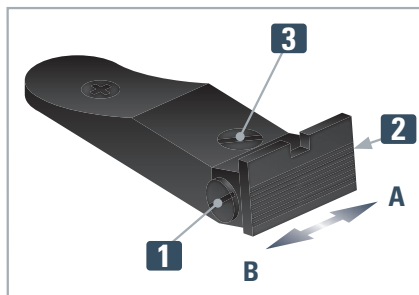

Ajuste en deriva: Si el punto de impacto está demasiado desplazado hacia la izquierda: Gire el tornillo **1** en dirección contraria a las manecillas del reloj. Gire el tornillo **2** en dirección a las manecillas del reloj para desplazar la mira trasera hacia **A**. Si el punto de impacto está demasiado desplazado hacia la derecha: Gire el tornillo **2** en dirección contraria a las manecillas del reloj. Gire el tornillo **1** en dirección a las manecillas del reloj para desplazar la mira trasera hacia **B**.

Ajuste en altura: Si el punto de impacto es demasiado alto: Gire el tornillo **3** en dirección a las manecillas del reloj. Si el punto de impacto es demasiado bajo: Gire el tornillo **3** en dirección contraria a las manecillas del reloj.



CUIDADO Y MANTENIMIENTO

LIMPIEZA DEL CAÑÓN

ADVERTENCIA

SIEMPRE DESCARGAR LA PISTOLA ANTES DE LIMPIARLA.

SI NO SALE NINGÚN DIÁBOLO DEL CAÑÓN AUNQUE USTED HA LLEVADO A CABO CORRECTAMENTE TODAS LAS OPERACIONES DESCRITAS EN ESTE MANUAL, ES POSIBLE QUE SE HAYA PRODUCIDO UN ATASCO DENTRO DEL CAÑÓN. SI QUEDA UN PROYECTIL NO DISPARADO EN EL CAÑÓN, PUEDEN RESULTAR SITUACIONES PELIGROSAS. POR ESTO, PARA RESOLVER EL PROBLEMA DE BLOQUEO, SIEMPRE APUNTE LA PISTOLA EN UNA DIRECCIÓN SEGURA Y REPITA LAS OPERACIONES, PERO SIN CARGAR OTRO DIÁBOLO EN EL CAÑÓN. SI, NO OBSTANTE, EL PROYECTIL SIGUE ATASCADO EN EL CAÑÓN, LLEVE A CABO LAS OPERACIONES QUE SE EXPLICAN A CONTINUACIÓN:

1. ACTIVE EL SEGURO ("SAFETY ON").
2. LIBERAR EL CAÑÓN POR MEDIO DE UNA VARILLA DE LIMPIEZA INTRODUCIÉNDOLA POR LA BOCA DEL CAÑÓN.
3. REPETIR LAS OPERACIONES.

PRECAUCIÓN

- NO UTILICE FUERZA AL INSERTAR LA VARILLA DE LIMPIEZA EN EL CAÑÓN PUESTO QUE EL USO DE FUERZA PUEDE DAÑAR LA PISTOLA.
- PARA MANTENER EN BUEN ESTADO LAS PIEZAS METÁLICAS EXTERNAS DE LA PISTOLA, PÁSELES UN TRAPO HUMEDECIDO CON UN POCO DE ACEITE PARA ARMAS.
- NO DEJE GOTEAR EN NINGÚN CASO EL ACEITE PARA ARMAS DIRECTAMENTE EN EL CAÑÓN.



1. Coloque un trozo de algodón en el extremo de una varilla de limpieza.

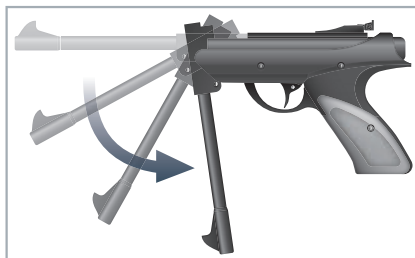

2. Con una mano, coja la empuñadura de la pistola. Con la otra mano agarre el cañón cerca de la boca y empuje el cañón hacia abajo hasta que éste se encaje audiblemente con un clic.

EN

DE

FR

ES



CUIDADO Y MANTENIMIENTO



3. Limpie el cañón con unas pocas gotas de aceite para armas. Introduzca la varilla de limpieza por el extremo posterior del cañón. Nunca quite el sello del cañón.



ADVERTENCIA

DESPUÉS DE LIMPIAR LA PISTOLA, LA TENSIÓN DEL MUELLE DE PISTÓN DEBE SER RELAJADA (HAY QUE DESAMARTILLAR LA PISTOLA). PARA ELLO APUNTE EN UNA DIRECCIÓN SEGURA Y DISPARE HACIA UN BLANCO SEGURO.

PRECAUCIÓN

LA GARANTÍA PIERDE SU VALIDEZ EN CASO DE DESMONTAJE NO AUTORIZADO. CUALQUIER REPARACIÓN DEBE SER EFECTUADA ÚNICAMENTE POR PERSONAL DEBIDAMENTE CALIFICADO.

Las informaciones contenidas en este Manual están sujetas a cambio sin previo aviso. Visite nuestro sitio Web www.diana-airguns.de para obtener la más reciente versión descargable del Manual y para aprender más detalles sobre DIANA y su modelo.

DIANA Mayer & Grammelspacher GmbH & Co. KG
Auf den Geeren 23
59469 Ense-Höingen

Tel.: +49 (0) 29 38 | 978 39-0
E-Mail info@diana-airguns.de

 /DIANA.airguns  /dianaairguns
www.diana-airguns.de